

Dell Inspiron 660s

Εγχειρίδιο κατόχου

Μοντέλο υπολογιστή: Inspiron 660s
Μοντέλο σύμφωνα με τις κανονιστικές διατάξεις: D06S
Τύπος σύμφωνα με τις κανονιστικές διατάξεις: D06S001



Σημείωση, προσοχή και προειδοποίηση



ΣΗΜΕΙΩΣΗ: Η ΣΗΜΕΙΩΣΗ υποδεικνύει σημαντικές πληροφορίες που σας βοηθούν να χρησιμοποιείτε καλύτερα τον υπολογιστή σας.



ΠΡΟΣΟΧΗ: Η ΠΡΟΣΟΧΗ υποδεικνύει ότι υπάρχει το ενδεχόμενο να προκληθεί ζημιά στο υλικό ή απώλεια δεδομένων αν δεν ακολουθήσετε τις οδηγίες.



ΠΡΟΕΙΔΟΠΟΙΗΣΗ: Η ΠΡΟΕΙΔΟΠΟΙΗΣΗ υποδεικνύει ότι υπάρχει το ενδεχόμενο να προκληθεί υλική ζημιά, τραυματισμός ή θάνατος.

Οι πληροφορίες που περιλαμβάνει το έγγραφο μπορεί να αλλάξουν χωρίς να προηγηθεί σχετική ειδοποίηση.

© 2012 Dell Inc. Με επιφύλαξη όλων των δικαιωμάτων.

Απαγορεύεται αυστηρά η αναπαραγωγή του υλικού με οποιονδήποτε τρόπο αν δεν υπάρχει γραπτή άδεια της Dell Inc.

Εμπορικά σήματα που χρησιμοποιούνται στο κείμενο: η ονομασία Dell™, το λογότυπο DELL και η ονομασία Inspiron™ είναι εμπορικά σήματα της Dell Inc. Οι ονομασίες Microsoft® και Windows® και το λογότυπο στο κουμπί έναρξης των Windows είναι ή εμπορικά σήματα ή σήματα κατατεθέντα της Microsoft Corporation στις ΗΠΑ και/ή άλλες χώρες. Οι ονομασίες Intel® και Intel SpeedStep® είναι σήματα κατατεθέντα της Intel Corporation στις ΗΠΑ και/ή άλλες χώρες.

Άλλα εμπορικά σήματα και άλλες εμπορικές ονομασίες μπορεί να χρησιμοποιούνται στο έγγραφο ως αναφορές είτε στους κατόχους των σημάτων και των ονομασιών είτε στα προϊόντα τους. Η Dell Inc. αποποιείται κάθε αξίωση ιδιοκτησίας επί των εμπορικών σημάτων και ονομασιών τρίτων.

Περιεχόμενα

1	Προτού ξεκινήσετε	9
	Σβήστε τον υπολογιστή σας και τις συνδεδεμένες συσκευές	9
	Οδηγίες για την ασφάλεια	9
	Συνιστώμενα εργαλεία	11
2	Μετά την εκτέλεση εργασιών στο εσωτερικό του υπολογιστή σας	13
3	Τεχνική επισκόπηση	15
	Όψη εσωτερικής πλευράς του υπολογιστή σας	16
	Εξαρτήματα πλακέτας συστήματος	17
4	Κάλυμμα υπολογιστή	19
	Αφαίρεση του καλύμματος του υπολογιστή	19
	Επανατοποθέτηση του καλύμματος του υπολογιστή	20

5	Προστατευτικό περίβλημα ανεμιστήρα	21
	Αφαίρεση του προστατευτικού περιβλήματος του ανεμιστήρα.	21
	Επανατοποθέτηση του προστατευτικού περιβλήματος του ανεμιστήρα.	23
6	Μονάδα (Μονάδες) μνήμης	25
	Αφαίρεση της μονάδας (ή των μονάδων) μνήμης	25
	Επανατοποθέτηση της μονάδας (ή των μονάδων) μνήμης	27
7	Κάρτες PCI-Express	31
	Αφαίρεση των καρτών PCI-Express	31
	Επανατοποθέτηση των καρτών PCI-Express	33
	Διάρθρωση του υπολογιστή σας μετά την αφαίρεση ή την εγκατάσταση της κάρτας PCI-Express	34
8	Μίνι κάρτα	35
	Αφαίρεση της μίνι κάρτας.	35
	Επανατοποθέτηση της μίνι κάρτας	37

9	Μπροστινή στεφάνη συγκράτησης . . .	39
	Αφαίρεση της μπροστινής στεφάνης συγκράτησης	39
	Επανατοποθέτηση της μπροστινής στεφάνης συγκράτησης	41
10	Κλωβός μονάδας δίσκου	43
	Αφαίρεση του κλωβού της μονάδας δίσκου	43
	Επανατοποθέτηση του κλωβού της μονάδας δίσκου	45
11	Μονάδα οπτικού δίσκου	47
	Αφαίρεση της μονάδας οπτικού δίσκου	47
	Επανατοποθέτηση της μονάδας οπτικού δίσκου	49
12	Σκληρός δίσκος	51
	Αφαίρεση του σκληρού δίσκου	51
	Επανατοποθέτηση του σκληρού δίσκου	53

13 Μπροστινό πλαίσιο εισόδου/εξόδου (I/O)	55
Αφαίρεση του μπροστινού πλαισίου εισόδου/εξόδου (I/O)	55
Επανατοποθέτηση του μπροστινού πλαισίου εισόδου/εξόδου (I/O)	58
14 Μονάδα κουμπιού τροφοδοσίας	59
Αφαίρεση της μονάδας του κουμπιού τροφοδοσίας	59
Επανατοποθέτηση της μονάδας του κουμπιού τροφοδοσίας	61
15 Μονάδα τροφοδοτικού	63
Αφαίρεση της μονάδας του τροφοδοτικού	63
Επανατοποθέτηση της μονάδας του τροφοδοτικού	65
16 Διάταξη ανεμιστήρα και ψύκτρας επεξεργαστή	67
Αφαίρεση της διάταξης του ανεμιστήρα και της ψύκτρας του επεξεργαστή	67
Επανατοποθέτηση του ανεμιστήρα και της ψύκτρας του επεξεργαστή	69

17	Επεξεργαστής	71
	Αφαίρεση του επεξεργαστή	71
	Επανατοποθέτηση του επεξεργαστή.	72
18	Μπαταρία σε σχήμα νομίσματος	75
	Αφαίρεση της μπαταρίας σε σχήμα νομίσματος	75
	Επανατοποθέτηση της μπαταρίας σε σχήμα νομίσματος	76
19	Πλακέτα συστήματος	79
	Αφαίρεση της πλακέτας συστήματος	79
	Επανατοποθέτηση της πλακέτας συστήματος.	82
	Καταχώριση της ετικέτας εξυπηρέτησης στο BIOS	83
20	System Setup (Ρύθμιση συστήματος)	85
	Επισκόπηση.	85
	Είσοδος στο πρόγραμμα System Setup (Ρύθμιση συστήματος)	85

Διαγραφή ξεχασμένων κωδικών πρόσβασης	98
Διαγραφή κωδικών πρόσβασης CMOS (συμπληρωματικού ημιαγωγού μεταλλικού οξειδίου)	100
21 Αναβάθμιση του BIOS	103
22 Προδιαγραφές	105

Προτού ξεκινήσετε

Σβήστε τον υπολογιστή σας και τις συνδεδεμένες συσκευές

 **ΠΡΟΣΟΧΗ:** Για να μη χαθούν δεδομένα, αποθηκεύστε και κλείστε όλα τα ανοιχτά αρχεία και τερματίστε όλα τα ανοιχτά προγράμματα προτού σβήσετε τον υπολογιστή σας.

- 1 Αποθηκεύστε και κλείστε όλα τα ανοιχτά αρχεία και τερματίστε όλα τα ανοιχτά προγράμματα.
- 2 Κάντε κλικ στις επιλογές **Έναρξη**  και **Τερματισμός λειτουργίας**.

Η λειτουργία των Microsoft Windows τερματίζεται και ο υπολογιστής σβήνει.











ΣΗΜΕΙΩΣΗ: Αν χρησιμοποιείτε διαφορετικό λειτουργικό σύστημα, ανατρέξτε στην τεκμηρίωσή του για οδηγίες τερματισμού.

- 3 Αποσυνδέστε τον υπολογιστή σας και όλες τις προσαρτημένες συσκευές από τις ηλεκτρικές τους πρίζες.
- 4 Αποσυνδέστε από τον υπολογιστή σας όλα τα καλώδια τηλεφώνου και δικτύου και όλες τις προσαρτημένες συσκευές.
- 5 Πιέστε και κρατήστε πατημένο το κουμπί τροφοδοσίας για περίπου 5 δευτερόλεπτα μετά την αποσύνδεση καλωδίων και συσκευών από τον υπολογιστή για να γειωθεί η πλακέτα συστήματος.

Οδηγίες για την ασφάλεια

Για να προστατευτεί ο υπολογιστής σας από πιθανή ζημιά και να διασφαλιστεί η ατομική σας προστασία, ακολουθήστε τις παρακάτω κατευθυντήριες οδηγίες για θέματα ασφάλειας.

-  **ΠΡΟΕΙΔΟΠΟΙΗΣΗ:** Διαβάστε τις οδηγίες που παραλάβατε μαζί με τον υπολογιστή σας και αφορούν θέματα ασφάλειας, προτού εκτελέσετε οποιαδήποτε εργασία στο εσωτερικό του. Για πρόσθετες πληροφορίες σχετικά με τις άριστες πρακτικές σε θέματα ασφάλειας, ανατρέξτε στην αρχική σελίδα του ιστοτόπου για τη συμμόρφωση προς τις κανονιστικές διατάξεις στη διεύθυνση dell.com/regulatory_compliance.
-  **ΠΡΟΕΙΔΟΠΟΙΗΣΗ:** Αποσυνδέστε όλες τις πηγές ισχύος προτού ανοίξετε το κάλυμμα ή τα πλαίσια του υπολογιστή. Αφού τελειώσετε τις εργασίες στο εσωτερικό του υπολογιστή, επανατοποθετήστε όλα τα καλύμματα και τα πλαίσια και όλες τις βίδες προτού τον συνδέσετε στην πηγή ισχύος.
-  **ΠΡΟΣΟΧΗ:** Για να μην πάθει ζημιά ο υπολογιστής, διασφαλίστε ότι η επιφάνεια στην οποία θα εκτελέσετε τις εργασίες είναι επίπεδη και καθαρή.
-  **ΠΡΟΣΟΧΗ:** Για να μην πάθουν ζημιά τα εξαρτήματα και οι κάρτες, φροντίστε να τα κρατάτε από τα άκρα τους και μην αγγίζετε τις ακίδες και τις επαφές τους.
-  **ΠΡΟΣΟΧΗ:** Μόνο εξουσιοδοτημένος τεχνικός συντήρησης επιτρέπεται να αφαιρεί το κάλυμμα του υπολογιστή και να αποκτά πρόσβαση σε οποιοδήποτε από τα εσωτερικά του εξαρτήματα. Ανατρέξτε στις οδηγίες για θέματα ασφάλειας αν χρειάζεστε ολοκληρωμένες πληροφορίες σχετικά με τις προφυλάξεις ασφαλείας, την εκτέλεση εργασιών στο εσωτερικό του υπολογιστή σας και την προστασία από ηλεκτροστατική εκφόρτιση.
-  **ΠΡΟΣΟΧΗ:** Προτού αγγίξετε οτιδήποτε στο εσωτερικό του υπολογιστή σας, γειωθείτε αγγίζοντας μια άβαφη μεταλλική επιφάνεια, όπως το μέταλλο στην πίσω πλευρά του υπολογιστή. Την ώρα που εργάζεστε, φροντίστε να αγγίζετε κατά διαστήματα μια άβαφη μεταλλική επιφάνεια ώστε να φεύγει ο στατικός ηλεκτρισμός που μπορεί να προκαλέσει βλάβη στα εσωτερικά εξαρτήματα.
-  **ΠΡΟΣΟΧΗ:** Όταν αποσυνδέετε ένα καλώδιο, τραβήξτε τον σύνδεσμο ή τη γλωττίδα του και όχι αυτό καθαυτό το καλώδιο. Ορισμένα καλώδια έχουν συνδέσμους με γλωττίδες ασφαλείας ή πεταλούδες που πρέπει να αποδεσμεύσετε προτού αποσυνδέσετε τα καλώδια. Όταν αποσυνδέετε καλώδια, φροντίστε να τα κρατάτε καλά ευθυγραμμισμένα για να μη λυγίσουν οι ακίδες των συνδέσμων. Όταν συνδέετε καλώδια, φροντίστε να προσανατολίσετε και να ευθυγραμμίζετε σωστά τους συνδέσμους και τις θύρες.

 **ΠΡΟΣΟΧΗ:** Για να αποσυνδέσετε ένα καλώδιο δικτύου, βγάλτε πρώτα το βύσμα του από τον υπολογιστή σας και, στη συνέχεια, βγάλτε το άλλο βύσμα του από τη συσκευή δικτύου.

Συνιστώμενα εργαλεία

Για τις διαδικασίες που αναφέρει το έγγραφο μπορεί να απαιτούνται τα εξής εργαλεία:

- Μικρό κατσαβίδι με πλακέ μύτη
- Σταυροκατσάβιδο
- Πλαστική σφήνα
- Εκτελέσιμο πρόγραμμα ενημέρωσης για αναβάθμιση του BIOS που διατίθεται στον ιστότοπο **support.dell.com**

Μετά την εκτέλεση εργασιών στο εσωτερικό του υπολογιστή σας

Αφού ολοκληρώσετε τις διαδικασίες επανατοποθέτησης, μην ξεχάσετε να κάνετε τα εξής:

- Επανατοποθετήστε όλες τις βίδες και βεβαιωθείτε ότι δεν έχουν μείνει σκόρπιες βίδες στο εσωτερικό του υπολογιστή σας.
- Συνδέστε κάθε εξωτερική συσκευή, καλώδιο, κάρτα και κάθε άλλο εξάρτημα που αφαιρέσατε προτού εκτελέσετε τις εργασίες στον υπολογιστή σας.
- Συνδέστε τον υπολογιστή σας και όλες τις προσαρτημένες συσκευές στις ηλεκτρικές τους πρίζες.

△ ΠΡΟΣΟΧΗ: Προτού θέσετε τον υπολογιστή σας σε λειτουργία, επανατοποθετήστε όλες τις βίδες και βεβαιωθείτε ότι δεν έχουν μείνει κάποιες σκόρπιες στο εσωτερικό του. Αλλιώς, ο υπολογιστής σας μπορεί να πάθει ζημιά.

- Θέστε τον υπολογιστή σας σε λειτουργία.

Τεχνική επισκόπηση



ΠΡΟΕΙΔΟΠΟΙΗΣΗ: Προτού εκτελέσετε οποιαδήποτε εργασία στο εσωτερικό του υπολογιστή σας, διαβάστε τις πληροφορίες που παραλάβετε μαζί του και αφορούν για θέματα ασφάλειας και ακολουθήστε τα βήματα που περιγράφει η ενότητα «Προτού ξεκινήσετε» στη σελίδα 9. Για πρόσθετες πληροφορίες σχετικά με τις άριστες πρακτικές σε θέματα ασφάλειας, ανατρέξτε στην αρχική σελίδα του ιστοτόπου για τη συμμόρφωση προς τις κανονιστικές διατάξεις στη διεύθυνση dell.com/regulatory_compliance.

Όψη εσωτερικής πλευράς του υπολογιστή σας

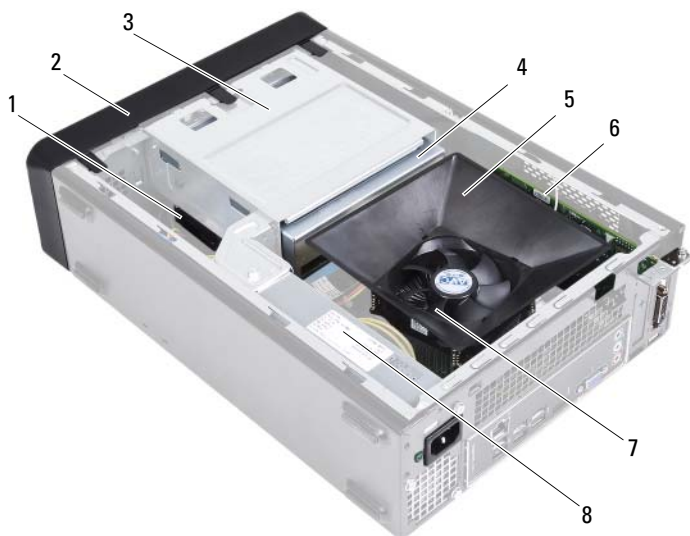

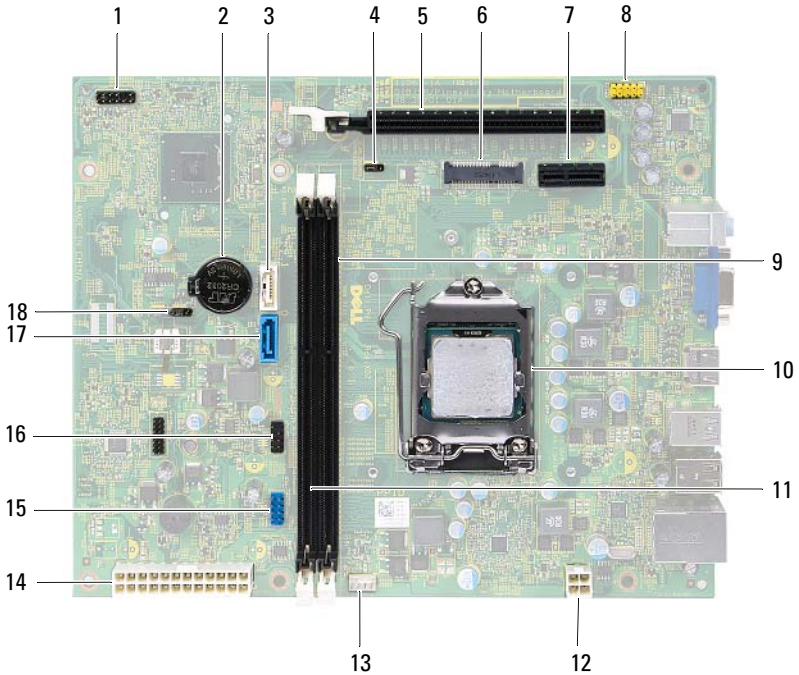

- | | | | |
|---|--|---|-------------------------------|
| 1 | σκληρός δίσκος | 2 | μπροστινή στεφάνη συγκράτησης |
| 3 | κλωβός μονάδας δίσκου | 4 | μονάδα οπτικού δίσκου |
| 5 | προστατευτικό περίβλημα ανεμιστήρα | 6 | κάρτα PCI-Express x16 |
| 7 | διάταξη ανεμιστήρα και ψύκτρας επεξεργαστή | 8 | τροφοδοτικό |

Εξαρτήματα πλακέτας συστήματος



- | | | | |
|----|---|----|--|
| 1 | σύνδεσμος κουμπιού τροφοδοσίας (LEDH1) | 2 | υποδοχή μπαταρίας (BT1) |
| 3 | σύνδεσμος SATA (SATA1) | 4 | βραχυκυκλωτήρας για επαναφορά κωδικού πρόσβασης (PWDCL1) |
| 5 | θυρίδα κάρτας PCI-Express x16 (SLOT2) | 6 | θυρίδα μίνι κάρτας (MINI1) |
| 7 | θυρίδα κάρτας PCI-Express x1 (SLOT1) | 8 | σύνδεσμος ήχου στο μπροστινό πλαίσιο (AUDF1) |
| 9 | σύνδεσμος μονάδας μνήμης (DIMM1) | 10 | υποδοχή επεξεργαστή |
| 11 | σύνδεσμος μονάδας μνήμης (DIMM2) | 12 | σύνδεσμος τροφοδοσίας (ATX1) |
| 13 | σύνδεσμος ανεμιστήρα επεξεργαστή (FNCP1) | 14 | σύνδεσμος τροφοδοσίας από το ηλεκτρικό δίκτυο (ATX2) |
| 15 | σύνδεσμος USB στο μπροστινό πλαίσιο (USBF1) | 16 | σύνδεσμος USB στο μπροστινό πλαίσιο (USBF2) |
| 17 | σύνδεσμος SATA (SATA 0) | 18 | βραχυκυκλωτήρας για επαναφορά CMOS (CMOS1) |

Κάλυμμα υπολογιστή

-  **ΠΡΟΕΙΔΟΠΟΙΗΣΗ:** Προτού εκτελέσετε οποιαδήποτε εργασία στο εσωτερικό του υπολογιστή σας, διαβάστε τις πληροφορίες που παραλάβετε μαζί του και αφορούν για θέματα ασφάλειας και ακολουθήστε τα βήματα που περιγράφει η ενότητα «Προτού ξεκινήσετε» στη σελίδα 9. Για πρόσθετες πληροφορίες σχετικά με τις άριστες πρακτικές σε θέματα ασφάλειας, ανατρέξτε στην αρχική σελίδα του ιστοτόπου για τη συμμόρφωση προς τις κανονιστικές διατάξεις στη διεύθυνση dell.com/regulatory_compliance.
-  **ΠΡΟΣΟΧΗ:** Φροντίστε να υπάρχει αρκετός χώρος για να στηρίζεται ο υπολογιστής όταν αφαιρεθεί το κάλυμμά του—τουλάχιστον 30 εκατοστά (1 πόδι) στην επιφάνεια εργασίας.

Αφαίρεση του καλύμματος του υπολογιστή

-  **ΣΗΜΕΙΩΣΗ:** Φροντίστε να βγάλετε το λουκέτο (αν υπάρχει) από τους δακτυλίους του.
- 1 Στηρίξτε τον υπολογιστή σας στην πλαϊνή πλευρά του με το κάλυμμά του στραμμένο προς τα πάνω.
 - 2 Χρησιμοποιώντας κατσαβίδι αφαιρέστε τις βίδες που συγκρατούν το κάλυμμα του υπολογιστή πάνω στο πλαίσιο.
 - 3 Αποδεσμεύστε το κάλυμμα του υπολογιστή βγάζοντάς το συρτά από την μπροστινή πλευρά του υπολογιστή.
 - 4 Σηκώστε το κάλυμμα του υπολογιστή και αφήστε το στην άκρη σε ασφαλές σημείο.

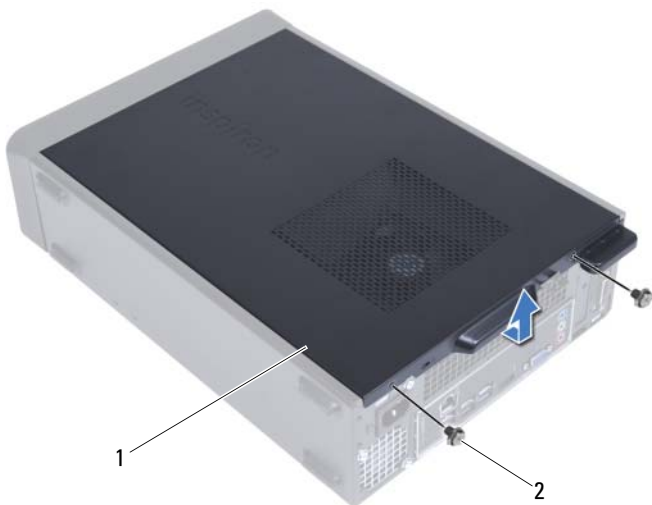

1 κάλυμμα υπολογιστή

2 βίδες (2)

Επανατοποθέτηση του καλύμματος του υπολογιστή

- 1 Συνδέστε όλα τα καλώδια και τυλίξτε τα για να μην σας ενοχλούν.
- 2 Βεβαιωθείτε ότι δεν έχετε αφήσει μέσα στον υπολογιστή εργαλεία ή περιττά εξαρτήματα.
- 3 Ευθυγραμμίστε τις γλωττίδες που βρίσκονται στο κάτω μέρος του καλύμματος του υπολογιστή με τις αντίστοιχες θυρίδες κατά μήκος του άκρου του πλαισίου του.
- 4 Πιέστε το κάλυμμα του υπολογιστή προς τα κάτω και φέρτε το συρτά προς την μπροστινή πλευρά του υπολογιστή.
- 5 Επανατοποθετήστε τις βίδες που συγκρατούν το κάλυμμα του υπολογιστή πάνω στο πλαίσιο.
- 6 Φέρτε τον υπολογιστή σε όρθια θέση.
- 7 Ακολουθήστε τις οδηγίες που αναφέρει η ενότητα «Μετά την εκτέλεση εργασιών στο εσωτερικό του υπολογιστή σας» στη σελίδα 13.

Προστατευτικό περίβλημα ανεμιστήρα

 **ΠΡΟΕΙΔΟΠΟΙΗΣΗ:** Προτού εκτελέσετε οποιαδήποτε εργασία στο εσωτερικό του υπολογιστή σας, διαβάστε τις πληροφορίες που παραλάβετε μαζί του και αφορούν για θέματα ασφάλειας και ακολουθήστε τα βήματα που περιγράφει η ενότητα «Προτού ξεκινήσετε» στη σελίδα 9. Για πρόσθετες πληροφορίες σχετικά με τις άριστες πρακτικές σε θέματα ασφάλειας, ανατρέξτε στην αρχική σελίδα του ιστοτόπου για τη συμμόρφωση προς τις κανονιστικές διατάξεις στη διεύθυνση dell.com/regulatory_compliance.

Αφαίρεση του προστατευτικού περιβλήματος του ανεμιστήρα

Προαπαιτούμενες ενέργειες

- 1 Αφαιρέστε το κάλυμμα του υπολογιστή. Ανατρέξτε στην ενότητα «Αφαίρεση του καλύμματος του υπολογιστή» στη σελίδα 19.

Διαδικασία

- 1 Πιέστε προς τα μέσα το προστατευτικό περίβλημα του ανεμιστήρα και σηκώστε το για να αποδεσμευτούν οι βίδες που το συγκρατούν πάνω στη διάταξη του ανεμιστήρα και της ψύκτρας του επεξεργαστή.



- 1 διάταξη ανεμιστήρα και ψύκτρας επεξεργαστή
 - 2 προστατευτικό περίβλημα ανεμιστήρα
- 2 Σηκώστε το προστατευτικό περίβλημα του ανεμιστήρα και αφήστε το στην άκρη σε ασφαλές σημείο.

Επανατοποθέτηση του προστατευτικού περιβλήματος του ανεμιστήρα

Διαδικασία

- 1 Τοποθετήστε το προστατευτικό περίβλημα του ανεμιστήρα πάνω από τη διάταξη του ανεμιστήρα και της ψύκτρας του επεξεργαστή.
- 2 Πιέστε απαλά το προστατευτικό περίβλημα του ανεμιστήρα τόσο ώστε οι γλωττίδες του να κουμπώσουν στη σωστή θέση.

Μετάπειτα απαιτούμενες ενέργειες

- 1 Επανατοποθετήστε το κάλυμμα του υπολογιστή. Ανατρέξτε στην ενότητα «Επανατοποθέτηση του καλύμματος του υπολογιστή» στη σελίδα 20.
- 2 Ακολουθήστε τις οδηγίες που αναφέρει η ενότητα «Μετά την εκτέλεση εργασιών στο εσωτερικό του υπολογιστή σας» στη σελίδα 13.

Μονάδα (Μονάδες) μνήμης

! ΠΡΟΕΙΔΟΠΟΙΗΣΗ: Προτού εκτελέσετε οποιαδήποτε εργασία στο εσωτερικό του υπολογιστή σας, διαβάστε τις πληροφορίες που παραλάβατε μαζί του και αφορούν για θέματα ασφάλειας και ακολουθήστε τα βήματα που περιγράφει η ενότητα «Προτού ξεκινήσετε» στη σελίδα 9. Για πρόσθετες πληροφορίες σχετικά με τις άριστες πρακτικές σε θέματα ασφάλειας, ανατρέξτε στην αρχική σελίδα του ιστοτόπου για τη συμμόρφωση προς τις κανονιστικές διατάξεις στη διεύθυνση dell.com/regulatory_compliance.

Αφαίρεση της μονάδας (ή των μονάδων) μνήμης

Προαπαιτούμενες ενέργειες

- 1 Αφαιρέστε το κάλυμμα του υπολογιστή. Ανατρέξτε στην ενότητα «Αφαίρεση του καλύμματος του υπολογιστή» στη σελίδα 19.
- 2 Αφαιρέστε το προστατευτικό περίβλημα του ανεμιστήρα. Ανατρέξτε στην ενότητα «Αφαίρεση του προστατευτικού περιβλήματος του ανεμιστήρα» στη σελίδα 21.

Διαδικασία

! **ΠΡΟΕΙΔΟΠΟΙΗΣΗ:** Οι μονάδες μνήμης μπορεί να θερμανθούν πολύ στη διάρκεια της κανονικής λειτουργίας. Αφήστε τις να κρυσώσουν προτού τις αγγίξετε.

- 1 Εντοπίστε τις μονάδες μνήμης στην πλακέτα συστήματος. Ανατρέξτε στην ενότητα «Εξαρτήματα πλακέτας συστήματος» στη σελίδα 17.
- 2 Πιέστε προς τα έξω τον συνδετήρα συγκράτησης στο κάθε άκρο του συνδέσμου της μονάδας μνήμης.
- 3 Πιάστε καλά τη μονάδα μνήμης και τραβήξτε την προς τα πάνω.

Αν δυσκολευτείτε να αφαιρέσετε τη μονάδα μνήμης, λυγίστε την απαλά πίσω μπρος για να τη βγάλετε από το σύνδεσμο.

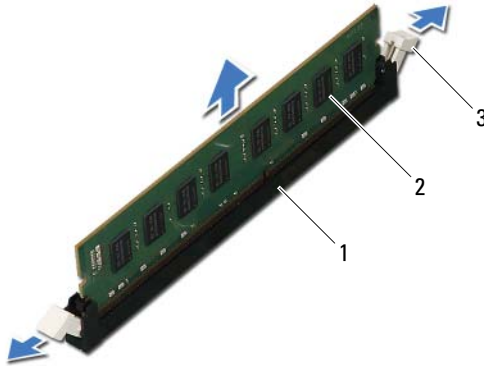

- 1 σύνδεσμος μονάδας μνήμης
- 2 μονάδα μνήμης
- 3 συνδετήρες συγκράτησης (2)

Επανατοποθέτηση της μονάδας (ή των μονάδων) μνήμης

- △ ΠΡΟΣΟΧΗ: Αν η μονάδα μνήμης δεν είναι σωστά εγκατεστημένη, μπορεί να μη γίνεται εκκίνηση του υπολογιστή σας.
- △ ΠΡΟΣΟΧΗ: Αν αφαιρέσετε κάποια αρχική μονάδα μνήμης από τον υπολογιστή σας στη διάρκεια αναβάθμισης της μνήμης, φυλάξτε τη χώρια από κάθε καινούρια μονάδα μνήμης που μπορεί να έχετε, ακόμη κι αν αγοράσατε την καινούρια μονάδα από την Dell. Αν είναι δυνατόν, μη συνδυάζετε αρχικές μονάδες μνήμης με καινούριες. Αλλιώς, μπορεί να μη γίνεται σωστά η εκκίνηση του υπολογιστή σας.

Διαδικασία

- 1 Πιέστε προς τα έξω τον συνδετήρα συγκράτησης στο κάθε άκρο του συνδέσμου της μονάδας μνήμης.
- 2 Ευθυγραμμίστε την εγκοπή στην κάτω πλευρά της μονάδας μνήμης με τη γλωττίδα στον σύνδεσμο της μονάδας μνήμης.

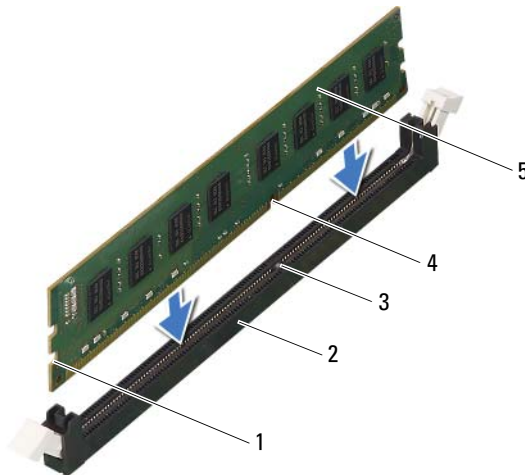

- | | |
|-----------------|----------------------------|
| 1 εσοχές (2) | 2 σύνδεσμος μονάδας μνήμης |
| 3 γλωττίδα | 4 εγκοπή |
| 5 μονάδα μνήμης | |

ΠΡΟΣΟΧΗ: Για να μην πάθει ζημιά η μονάδα μνήμης, πιέστε τη με την ίδια δύναμη σε κάθε άκρο της ίσια κάτω ώστε να μπει στον σύνδεσμο.

- 3** Περάστε τη μονάδα μνήμης μέσα στον σύνδεσμό της τόσο ώστε να κουμπώσει στη σωστή θέση.

Αν τοποθετήσετε τη μονάδα μνήμης σωστά, οι συνδετήρες συγκράτησης κουμπώνουν μέσα στις εσοχές στο κάθε άκρο της.

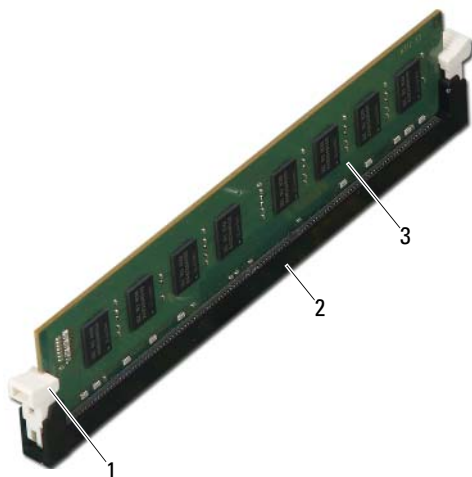

- 1 συνδετήρας συγκράτησης (κουμπωμένος στη σωστή θέση) 2 σύνδεσμος μονάδας μνήμης
3 μονάδα μνήμης

Μετέπειτα απαιτούμενες ενέργειες

- 1** Επανατοποθετήστε το προστατευτικό περίβλημα του ανεμιστήρα. Ανατρέξτε στην ενότητα «Επανατοποθέτηση του προστατευτικού περιβλήματος του ανεμιστήρα» στη σελίδα 23.
- 2** Επανατοποθετήστε το κάλυμμα του υπολογιστή. Ανατρέξτε στην ενότητα «Επανατοποθέτηση του καλύμματος του υπολογιστή» στη σελίδα 20.
- 3** Ακολουθήστε τις οδηγίες που αναφέρει η ενότητα «Μετά την εκτέλεση εργασιών στο εσωτερικό του υπολογιστή σας» στη σελίδα 13.
- 4** Συνδέστε τον υπολογιστή και τις συσκευές σας σε ηλεκτρικές πρίζες και ύστερα θέστε τα σε λειτουργία.

Αν εμφανιστεί μήνυμα που δηλώνει ότι το μέγεθος της μνήμης έχει αλλάξει, πιάστε το πλήκτρο <F1> για να συνεχίσετε.

Συνδεθείτε στον υπολογιστή σας. Για να εξακριβώσετε αν η μονάδα μνήμης είναι εγκατεστημένη σωστά, κάντε κλικ στις επιλογές **Έναρξη** → **Πίνακας ελέγχου** → **Σύστημα**. Ελέγξτε το παρατιθέμενο μέγεθος μνήμης (RAM).

Κάρτες PCI-Express

! ΠΡΟΕΙΔΟΠΟΙΗΣΗ: Προτού εκτελέσετε οποιαδήποτε εργασία στο εσωτερικό του υπολογιστή σας, διαβάστε τις πληροφορίες που παραλάβετε μαζί του και αφορούν για θέματα ασφάλειας και ακολουθήστε τα βήματα που περιγράφει η ενότητα «Προτού ξεκινήσετε» στη σελίδα 9. Για πρόσθετες πληροφορίες σχετικά με τις άριστες πρακτικές σε θέματα ασφάλειας, ανατρέξτε στην αρχική σελίδα του ιστοτόπου για τη συμμόρφωση προς τις κανονιστικές διατάξεις στη διεύθυνση dell.com/regulatory_compliance.

Αφαίρεση των καρτών PCI-Express

Προαπαιτούμενες ενέργειες

- 1 Αφαιρέστε το κάλυμμα του υπολογιστή. Ανατρέξτε στην ενότητα «Αφαίρεση του καλύμματος του υπολογιστή» στη σελίδα 19.
- 2 Αφαιρέστε το προστατευτικό περίβλημα του ανεμιστήρα. Ανατρέξτε στην ενότητα «Αφαίρεση του προστατευτικού περιβλήματος του ανεμιστήρα» στη σελίδα 21.

Διαδικασία

- 1 Αποσυνδέστε κάθε καλώδιο που είναι συνδεδεμένο στην κάρτα, αν υπάρχει.
- 2 Αφαιρέστε τη βίδα που συγκρατεί την κάρτα πάνω στο πλαίσιο του υπολογιστή.

Κάρτα PCI-Express x1 — Πιάστε καλά την κάρτα από τις επάνω γωνίες της και ελευθερώστε την από τον σύνδεσμό της.

Κάρτα PCI-Express x16 — Πιέστε προς τα κάτω τη γλωττίδα συγκράτησης, πιάστε καλά την κάρτα από τις επάνω γωνίες της και ύστερα ελευθερώστε την από τον σύνδεσμό της.



- | | | | |
|---|----------------------------------|---|-----------------------|
| 1 | γλωττίδα συγκράτησης | 2 | κάρτα PCI-Express x16 |
| 3 | σύνδεσμος κάρτας PCI-Express x16 | 4 | βίδα |

- 3 Αν πρόκειται να αφαιρέσετε μόνιμα την κάρτα, εγκαταστήστε μια ενδιάμεση διάταξη στο άνοιγμα της κενής θυρίδας της.



ΣΗΜΕΙΩΣΗ: Για να διατηρηθεί η πιστοποίηση του υπολογιστή σύμφωνα με τους κανονισμούς της FCC είναι απαραίτητο να τοποθετήσετε τα υποστηρίγματα της ενδιάμεσης διάταξης πάνω από τα ανοίγματα των κενών θυρίδων καρτών. Επίσης, τα υποστηρίγματα δεν αφήνουν τον υπολογιστή σας να μαζέψει σκόνη και βρομιά.

Επανατοποθέτηση των καρτών PCI-Express

Διαδικασία

- 1 Ετοιμάστε την κάρτα για εγκατάσταση.

Για πληροφορίες σχετικά με τη διάρθρωση της κάρτας, την εκτέλεση εσωτερικών συνδέσεων ή κάθε άλλη προσαρμογή της για τον υπολογιστή σας, ανατρέξτε στην τεκμηρίωση που παραλάβατε μαζί με την κάρτα.

- 2 Επανατοποθετήστε την κάρτα PCI-Express.

Κάρτα PCI-Express x1 — Τοποθετήστε την κάρτα PCI-Express μέσα στον σύνδεσμό της στην πλακέτα συστήματος και πιέστε την γερά προς τα κάτω. Βεβαιωθείτε ότι η κάρτα PCI-Express εφάρμοσε καλά στον σύνδεσμο.

Κάρτα PCI-Express x16 — Πιέστε προς τα κάτω τη γλωττίδα συγκράτησης και τοποθετήστε την κάρτα PCI-Express μέσα στον σύνδεσμό της στην πλακέτα συστήματος και πιέστε την γερά προς τα κάτω. Βεβαιωθείτε ότι η κάρτα PCI-Express εφάρμοσε καλά στον σύνδεσμο.

- 3 Συνδέστε όλα τα καλώδια που πρέπει να είναι προσαρτημένα στην κάρτα.

Για τις συνδέσεις των καλωδίων της κάρτας, ανατρέξτε στην τεκμηρίωση που παραλάβατε μαζί με την κάρτα.



ΠΡΟΣΟΧΗ: Μην περνάτε τα καλώδια πάνω ή πίσω από τις κάρτες. Αν τα καλώδια περνούν πάνω από τις κάρτες, μπορεί να εμποδίζουν το κάλυμμα του υπολογιστή να κλείσει σωστά ή να προκαλέσουν ζημιά στον εξοπλισμό.

Μετέπειτα απαιτούμενες ενέργειες

- 1 Επανατοποθετήστε το προστατευτικό περίβλημα του ανεμιστήρα. Ανατρέξτε στην ενότητα «Επανατοποθέτηση του προστατευτικού περιβλήματος του ανεμιστήρα» στη σελίδα 23.
- 2 Επανατοποθετήστε το κάλυμμα του υπολογιστή. Ανατρέξτε στην ενότητα «Επανατοποθέτηση του καλύμματος του υπολογιστή» στη σελίδα 20.
- 3 Ακολουθήστε τις οδηγίες που αναφέρει η ενότητα «Μετά την εκτέλεση εργασιών στο εσωτερικό του υπολογιστή σας» στη σελίδα 13.
- 4 Για να ολοκληρώσετε την εγκατάσταση, ανατρέξτε στην ενότητα «Διάρθρωση του υπολογιστή σας μετά την αφαίρεση ή την εγκατάσταση της κάρτας PCI-Express» στη σελίδα 34.

Διάρθρωση του υπολογιστή σας μετά την αφαίρεση ή την εγκατάσταση της κάρτας PCI-Express



ΣΗΜΕΙΩΣΗ: Για πληροφορίες σχετικά με τη θέση των εξωτερικών συνδέσμων, ανατρέξτε στην ενότητα *Quick Start Guide* (Οδηγός γρήγορης εκκίνησης). Αν χρειάζεστε πληροφορίες για την εγκατάσταση προγραμμάτων οδήγησης και λογισμικού για την κάρτα σας, ανατρέξτε στην τεκμηρίωση που παραλάβατε μαζί με την κάρτα.

Εγκατεστημένη

Βγαλμένη

Κάρτα ήχου

- 1 Μπείτε στο πρόγραμμα System Setup (Ρύθμιση συστήματος). Ανατρέξτε στην ενότητα «System Setup (Ρύθμιση συστήματος)» στη σελίδα 85.
- 2 Πηγαίνετε στην επιλογή **Onboard Audio Controller** (Ενσωματωμένος ελεγκτήρας ήχου) και, στη συνέχεια, αλλάξτε τη ρύθμιση σε **Disabled** (Αδρανοποιημένος).
- 3 Συνδέστε τις εξωτερικές συσκευές ήχου στους συνδέσμους της κάρτας ήχου.

- 1 Μπείτε στο πρόγραμμα System Setup (Ρύθμιση συστήματος). Ανατρέξτε στην ενότητα «System Setup (Ρύθμιση συστήματος)» στη σελίδα 85.
- 2 Πηγαίνετε στην επιλογή **Onboard Audio Controller** (Ενσωματωμένος ελεγκτήρας ήχου) και, στη συνέχεια, αλλάξτε τη ρύθμιση σε **Enabled** (Δραστηριοποιημένος).
- 3 Συνδέστε τις εξωτερικές συσκευές ήχου στους συνδέσμους στο πίσω πλαίσιο του υπολογιστή.

Κάρτα δικτύου

- 1 Μπείτε στο πρόγραμμα System Setup (Ρύθμιση συστήματος). Ανατρέξτε στην ενότητα «System Setup (Ρύθμιση συστήματος)» στη σελίδα 85.
- 2 Πηγαίνετε στην επιλογή **Onboard LAN Controller** (Ενσωματωμένος ελεγκτήρας LAN) και, στη συνέχεια, αλλάξτε τη ρύθμιση σε **Disabled** (Αδρανοποιημένος).
- 3 Συνδέστε το καλώδιο δικτύου στον σύνδεσμο της κάρτας δικτύου.

- 1 Μπείτε στο πρόγραμμα System Setup (Ρύθμιση συστήματος). Ανατρέξτε στην ενότητα «System Setup (Ρύθμιση συστήματος)» στη σελίδα 85.
- 2 Πηγαίνετε στην επιλογή **Onboard LAN Controller** (Ενσωματωμένος ελεγκτήρας LAN) και, στη συνέχεια, αλλάξτε τη ρύθμιση σε **Enabled** (Δραστηριοποιημένος).
- 3 Συνδέστε το καλώδιο δικτύου στον ενσωματωμένο σύνδεσμο δικτύου.

Μίνι κάρτα

 **ΠΡΟΕΙΔΟΠΟΙΗΣΗ:** Προτού εκτελέσετε οποιαδήποτε εργασία στο εσωτερικό του υπολογιστή σας, διαβάστε τις πληροφορίες που παραλάβατε μαζί του και αφορούν για θέματα ασφάλειας και ακολουθήστε τα βήματα που περιγράφει η ενότητα «Προτού ξεκινήσετε» στη σελίδα 9. Για πρόσθετες πληροφορίες σχετικά με τις άριστες πρακτικές σε θέματα ασφάλειας, ανατρέξτε στην αρχική σελίδα του ιστοτόπου για τη συμμόρφωση προς τις κανονιστικές διατάξεις στη διεύθυνση dell.com/regulatory_compliance.

 **ΠΡΟΣΟΧΗ:** Όταν η μίνι κάρτα δεν είναι τοποθετημένη στον υπολογιστή, πρέπει να φυλάσσεται μέσα σε προστατευτική αντιστατική συσκευασία. Ανατρέξτε στην ενότητα «Προστασία από ηλεκτροστατική εκφόρτιση» στις οδηγίες που παραλάβατε μαζί με τον υπολογιστή σας και αφορούν θέματα ασφάλειας.

 **ΣΗΜΕΙΩΣΗ:** Η Dell δεν εγγυάται τη συμβατότητα μίνι καρτών άλλων κατασκευαστών ούτε παρέχει υποστήριξη για τις κάρτες αυτές.

Αν μαζί με τον υπολογιστή σας παραγγείλατε μίνι κάρτα ασύρματης επικοινωνίας, η εγκατάστασή της έχει ήδη γίνει.

Ο υπολογιστής σας υποστηρίζει έναν σύνδεσμο μίνι κάρτας μισού μεγέθους για ασύρματο τοπικό δίκτυο (WLAN).

Αφαίρεση της μίνι κάρτας

Προαπαιτούμενες ενέργειες

- 1 Αφαιρέστε το κάλυμμα του υπολογιστή. Ανατρέξτε στην ενότητα «Αφαίρεση του καλύμματος του υπολογιστή» στη σελίδα 19.
- 2 Αφαιρέστε το προστατευτικό περιβλήμα του ανεμιστήρα. Ανατρέξτε στην ενότητα «Αφαίρεση του προστατευτικού περιβλήματος του ανεμιστήρα» στη σελίδα 21.

Διαδικασία

- 1 Αποσυνδέστε το καλώδιο (ή τα καλώδια) κεραίας από τη μίνι κάρτα.

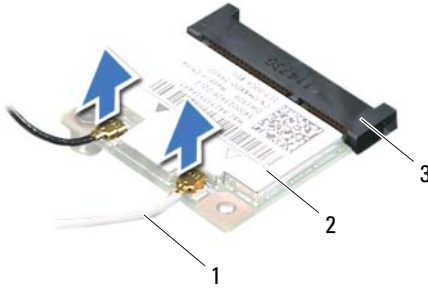

- 1 καλώδια κεραίας (2)
- 3 σύνδεσμος στην πλακέτα συστήματος

2 μίνι κάρτα

- 2 Αφαιρέστε τη βίδα που συγκρατεί τη μίνι κάρτα στον σύνδεσμό της στην πλακέτα συστήματος.

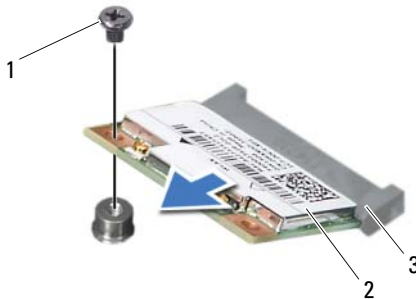

- 1 βίδα
- 3 σύνδεσμος στην πλακέτα συστήματος

2 μίνι κάρτα

- 3 Σηκώστε τη μίνι κάρτα και βγάλτε την από τον σύνδεσμό της στην πλακέτα συστήματος.

△ **ΠΡΟΣΟΧΗ:** Όταν η μίνι κάρτα δεν είναι τοποθετημένη στον υπολογιστή, πρέπει να φυλάσσεται μέσα σε προστατευτική αντιστατική συσκευασία. Ανατρέξτε στην ενότητα «Προστασία από ηλεκτροστατική εκφόρτιση» στις οδηγίες που παραλάβατε μαζί με τον υπολογιστή σας και αφορούν θέματα ασφάλειας.

Επανατοποθέτηση της μίνι κάρτας

△ **ΠΡΟΣΟΧΗ:** Οι σύνδεσμοι έχουν ειδική σήμανση για να διασφαλιστεί η σωστή εισαγωγή. Αν τους πιέσετε υπερβολικά δυνατά, μπορεί να πάθουν ζημιά.

△ **ΠΡΟΣΟΧΗ:** Βεβαιωθείτε ότι δεν υπάρχουν καλώδια κάτω από τη μίνι κάρτα για να μην πάθει ζημιά.

Διαδικασία

- 1 Ευθυγραμμίστε την εγκοπή στη μίνι κάρτα με τη γλωττίδα στον σύνδεσμό της στην πλακέτα συστήματος.
- 2 Περάστε τη μίνι κάρτα μέσα στον σύνδεσμό της στην πλακέτα συστήματος με κλίση 45 μοιρών.
- 3 Πιέστε το άλλο άκρο της μίνι κάρτας προς τα κάτω μέσα στη θυρίδα της στην πλακέτα συστήματος και επανατοποθετήστε τη βίδα που συγκρατεί τη μίνι κάρτα πάνω στον σύνδεσμό της στην πλακέτα συστήματος.
- 4 Συνδέστε τα κατάλληλα καλώδια κεραίας στη μίνι κάρτα που εγκαθιστάτε. Στην ετικέτα της μίνι κάρτας υπάρχει σήμανση με δύο τρίγωνα (μαύρο και λευκό):
 - Συνδέστε το μαύρο καλώδιο στον σύνδεσμο με το μαύρο τρίγωνο.
 - Συνδέστε το λευκό καλώδιο στον σύνδεσμο με το λευκό τρίγωνο.

Μετέπειτα απαιτούμενες ενέργειες

- 1** Επανατοποθετήστε το προστατευτικό περίβλημα του ανεμιστήρα. Ανατρέξτε στην ενότητα «Επανατοποθέτηση του προστατευτικού περιβλήματος του ανεμιστήρα» στη σελίδα 23.
- 2** Επανατοποθετήστε το κάλυμμα του υπολογιστή. Ανατρέξτε στην ενότητα «Επανατοποθέτηση του καλύμματος του υπολογιστή» στη σελίδα 20.
- 3** Ακολουθήστε τις οδηγίες που αναφέρει η ενότητα «Μετά την εκτέλεση εργασιών στο εσωτερικό του υπολογιστή σας» στη σελίδα 13.

Μπροστινή στεφάνη συγκράτησης

 **ΠΡΟΕΙΔΟΠΟΙΗΣΗ:** Προτού εκτελέσετε οποιαδήποτε εργασία στο εσωτερικό του υπολογιστή σας, διαβάστε τις πληροφορίες που παραλάβετε μαζί του και αφορούν για θέματα ασφάλειας και ακολουθήστε τα βήματα που περιγράφει η ενότητα «Προτού ξεκινήσετε» στη σελίδα 9. Για πρόσθετες πληροφορίες σχετικά με τις άριστες πρακτικές σε θέματα ασφάλειας, ανατρέξτε στην αρχική σελίδα του ιστοτόπου για τη συμμόρφωση προς τις κανονιστικές διατάξεις στη διεύθυνση dell.com/regulatory_compliance.

Αφαίρεση της μπροστινής στεφάνης συγκράτησης

Προαπαιτούμενες ενέργειες

- 1 Αφαιρέστε το κάλυμμα του υπολογιστή. Ανατρέξτε στην ενότητα «Αφαίρεση του καλύμματος του υπολογιστή» στη σελίδα 19.

Διαδικασία

- 1 Φέρτε τον υπολογιστή σε όρθια θέση.
- 2 Πιάστε και ελευθερώστε τις γλωττίδες της μπροστινής στεφάνης συγκράτησης τη μία μετά την άλλη, με τη σειρά, μετακινώντας τες έξω από το μπροστινό πλαίσιο.
- 3 Περιστρέψτε και τραβήξτε την μπροστινή στεφάνη συγκράτησης από την μπροστινή πλευρά του υπολογιστή για να αποδεσμεύσετε τους σφιγκτήρες της από τις θυρίδες του μπροστινού πλαισίου.

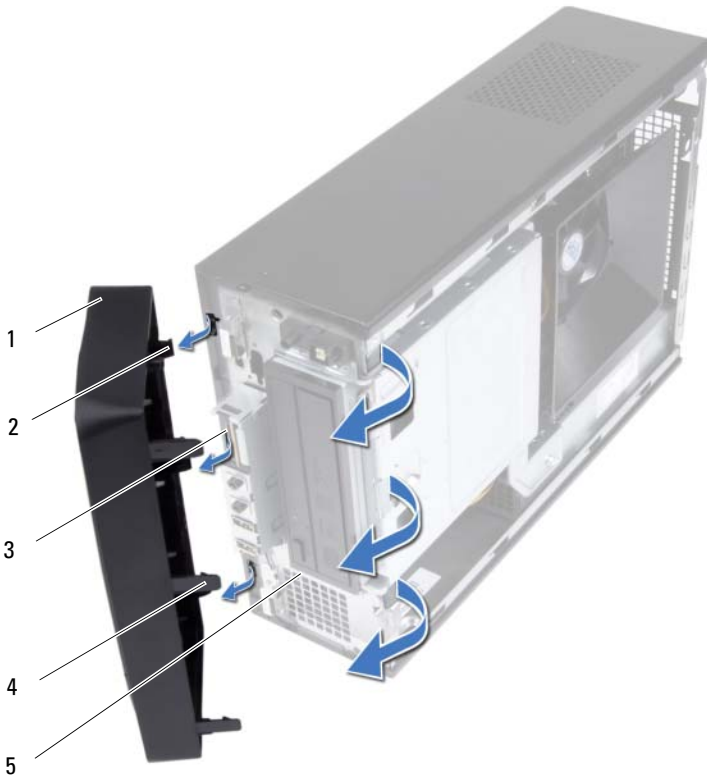

- | | | | |
|---|---------------------------------|---|--|
| 1 | μπροστινή στεφάνη συγκράτησης | 2 | σφιγκτήρες μπροστινής στεφάνης συγκράτησης (3) |
| 3 | θυρίδες μπροστινού πλαισίου (3) | 4 | γλωττίδες μπροστινής στεφάνης συγκράτησης (3) |
| 5 | μπροστινό πλαίσιο | | |

- 4 Αφήστε στην άκρη την μπροστινή στεφάνη συγκράτησης σε ασφαλές σημείο.

Επανατοποθέτηση της μπροστινής στεφάνης συγκράτησης

Διαδικασία

- 1 Ευθυγραμμίστε τους σφιγκτήρες της μπροστινής στεφάνης συγκράτησης και περάστε τους μέσα στις θυρίδες του μπροστινού πλαισίου.
- 2 Περιστρέψτε την μπροστινή στεφάνη συγκράτησης προς τον υπολογιστή ωσότου οι γλωττίδες της κουμπώσουν στη σωστή θέση.

Μετάπειτα απαιτούμενες ενέργειες

- 1 Επανατοποθετήστε το κάλυμμα του υπολογιστή. Ανατρέξτε στην ενότητα «Επανατοποθέτηση του καλύμματος του υπολογιστή» στη σελίδα 20.
- 2 Ακολουθήστε τις οδηγίες που αναφέρει η ενότητα «Μετά την εκτέλεση εργασιών στο εσωτερικό του υπολογιστή σας» στη σελίδα 13.

Κλωβός μονάδας δίσκου

! ΠΡΟΕΙΔΟΠΟΙΗΣΗ: Προτού εκτελέσετε οποιαδήποτε εργασία στο εσωτερικό του υπολογιστή σας, διαβάστε τις πληροφορίες που παραλάβατε μαζί του και αφορούν για θέματα ασφάλειας και ακολουθήστε τα βήματα που περιγράφει η ενότητα «Προτού ξεκινήσετε» στη σελίδα 9. Για πρόσθετες πληροφορίες σχετικά με τις άριστες πρακτικές σε θέματα ασφάλειας, ανατρέξτε στην αρχική σελίδα του ιστοτόπου για τη συμμόρφωση προς τις κανονιστικές διατάξεις στη διεύθυνση dell.com/regulatory_compliance.

Αφαίρεση του κλωβού της μονάδας δίσκου

Προαπαιτούμενες ενέργειες

- 1 Αφαιρέστε το κάλυμμα του υπολογιστή. Ανατρέξτε στην ενότητα «Αφαίρεση του καλύμματος του υπολογιστή» στη σελίδα 19.
- 2 Αφαιρέστε το προστατευτικό περίβλημα του ανεμιστήρα. Ανατρέξτε στην ενότητα «Αφαίρεση του προστατευτικού περιβλήματος του ανεμιστήρα» στη σελίδα 21.
- 3 Αφαιρέστε την μπροστινή στεφάνη συγκράτησης. Ανατρέξτε στην ενότητα «Αφαίρεση της μπροστινής στεφάνης συγκράτησης» στη σελίδα 39.

Διαδικασία

- 1 Αποσυνδέστε τα καλώδια τροφοδοσίας και δεδομένων από τους συνδέσμους τους πάνω στον σκληρό δίσκο.
- 2 Αποσυνδέστε τα καλώδια τροφοδοσίας και δεδομένων από τους συνδέσμους τους πάνω στη μονάδα οπτικού δίσκου.
- 3 Αφαιρέστε τις βίδες που συγκρατούν τον κλωβό της μονάδας δίσκου πάνω στο πλαίσιο του υπολογιστή.
- 4 Σηκώστε τον κλωβό της μονάδας δίσκου και βγάλτε τον από το πλαίσιο του υπολογιστή.

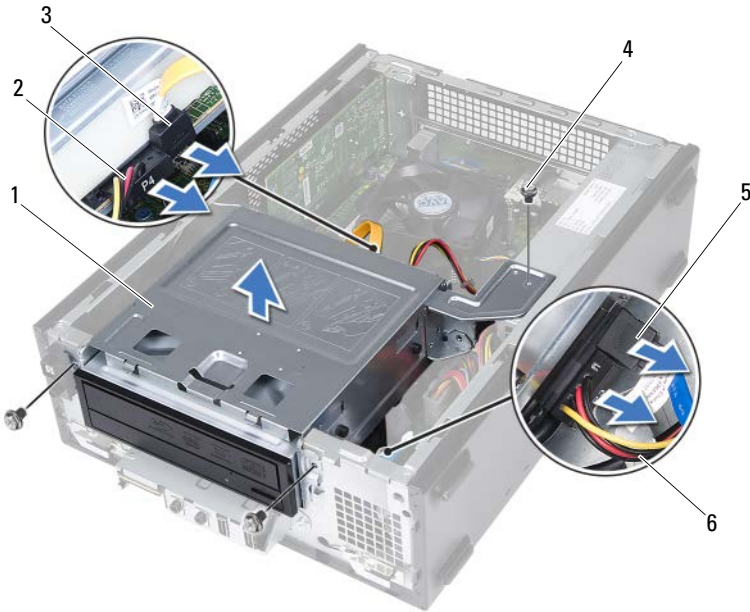

- | | |
|--|--|
| 1 κλωβός μονάδας δίσκου | 2 καλώδιο τροφοδοσίας μονάδας οπτικού δίσκου |
| 3 καλώδιο δεδομένων μονάδας οπτικού δίσκου | 4 βίδες (3) |
| 5 καλώδιο δεδομένων σκληρού δίσκου | 6 καλώδιο τροφοδοσίας σκληρού δίσκου |

Επανατοποθέτηση του κλωβού της μονάδας δίσκου

Διαδικασία

- 1 Περάστε συρτά και απαλά τον κλωβό της μονάδας δίσκου μέσα στο πλαίσιο του υπολογιστή.
- 2 Επανατοποθετήστε τις βίδες που συγκρατούν τον κλωβό της μονάδας δίσκου πάνω στο πλαίσιο του υπολογιστή.
- 3 Συνδέστε τα καλώδια τροφοδοσίας και δεδομένων στους συνδέσμους τους πάνω στη μονάδα οπτικού δίσκου.
- 4 Συνδέστε τα καλώδια τροφοδοσίας και δεδομένων στους συνδέσμους τους πάνω στον σκληρό δίσκο.

Μετέπειτα απαιτούμενες ενέργειες

- 1 Επανατοποθετήστε την μπροστινή στεφάνη συγκράτησης. Ανατρέξτε στην ενότητα «Επανατοποθέτηση της μπροστινής στεφάνης συγκράτησης» στη σελίδα 41.
- 2 Επανατοποθετήστε το προστατευτικό περίβλημα του ανεμιστήρα. Ανατρέξτε στην ενότητα «Επανατοποθέτηση του προστατευτικού περιβλήματος του ανεμιστήρα» στη σελίδα 23.
- 3 Επανατοποθετήστε το κάλυμμα του υπολογιστή. Ανατρέξτε στην ενότητα «Επανατοποθέτηση του καλύμματος του υπολογιστή» στη σελίδα 20.
- 4 Ακολουθήστε τις οδηγίες που αναφέρει η ενότητα «Μετά την εκτέλεση εργασιών στο εσωτερικό του υπολογιστή σας» στη σελίδα 13.

Μονάδα οπτικού δίσκου

! ΠΡΟΕΙΔΟΠΟΙΗΣΗ: Προτού εκτελέσετε οποιαδήποτε εργασία στο εσωτερικό του υπολογιστή σας, διαβάστε τις πληροφορίες που παραλάβατε μαζί του και αφορούν για θέματα ασφάλειας και ακολουθήστε τα βήματα που περιγράφει η ενότητα «Προτού ξεκινήσετε» στη σελίδα 9. Για πρόσθετες πληροφορίες σχετικά με τις άριστες πρακτικές σε θέματα ασφάλειας, ανατρέξτε στην αρχική σελίδα του ιστοτόπου για τη συμμόρφωση προς τις κανονιστικές διατάξεις στη διεύθυνση dell.com/regulatory_compliance.

Αφαίρεση της μονάδας οπτικού δίσκου

Προαπαιτούμενες ενέργειες

- 1 Αφαιρέστε το κάλυμμα του υπολογιστή. Ανατρέξτε στην ενότητα «Αφαίρεση του καλύμματος του υπολογιστή» στη σελίδα 19.
- 2 Αφαιρέστε το προστατευτικό περίβλημα του ανεμιστήρα. Ανατρέξτε στην ενότητα «Αφαίρεση του προστατευτικού περιβλήματος του ανεμιστήρα» στη σελίδα 21.
- 3 Αφαιρέστε την μπροστινή στεφάνη συγκράτησης. Ανατρέξτε στην ενότητα «Αφαίρεση της μπροστινής στεφάνης συγκράτησης» στη σελίδα 39.
- 4 Αφαιρέστε τον κλωβό της μονάδας δίσκου. Ανατρέξτε στην ενότητα «Αφαίρεση του κλωβού της μονάδας δίσκου» στη σελίδα 43.

Διαδικασία

- 1 Αφαιρέστε τις βίδες που συγκρατούν τη μονάδα οπτικού δίσκου πάνω στον κλωβό της.
- 2 Βγάλτε συρτά τη μονάδα οπτικού δίσκου από τον κλωβό της.



- | | | | |
|---|-----------------------|---|-----------|
| 1 | μονάδα οπτικού δίσκου | 2 | βίδες (4) |
| 3 | κλωβός μονάδας δίσκου | | |
- 3 Αφήστε στην άκρη τη μονάδα οπτικού δίσκου σε ασφαλές σημείο.

Επανατοποθέτηση της μονάδας οπτικού δίσκου





Διαδικασία

- 1 Περάστε συρτά τη μονάδα οπτικού δίσκου μέσα στον κλωβό της.
- 2 Ευθυγραμμίστε τις οπές για τις βίδες που υπάρχουν πάνω στη μονάδα οπτικού δίσκου με τις αντίστοιχες οπές πάνω στον κλωβό της.
- 3 Επανατοποθετήστε τις βίδες που συγκρατούν τη μονάδα οπτικού δίσκου πάνω στον κλωβό της.

Μετέπειτα απαιτούμενες ενέργειες

- 1 Επανατοποθετήστε τον κλωβό της μονάδας δίσκου. Ανατρέξτε στην ενότητα «Επανατοποθέτηση του κλωβού της μονάδας δίσκου» στη σελίδα 45.
- 2 Επανατοποθετήστε την μπροστινή στεφάνη συγκράτησης. Ανατρέξτε στην ενότητα «Επανατοποθέτηση της μπροστινής στεφάνης συγκράτησης» στη σελίδα 41.
- 3 Επανατοποθετήστε το προστατευτικό περίβλημα του ανεμιστήρα. Ανατρέξτε στην ενότητα «Επανατοποθέτηση του προστατευτικού περιβλήματος του ανεμιστήρα» στη σελίδα 23.
- 4 Επανατοποθετήστε το κάλυμμα του υπολογιστή. Ανατρέξτε στην ενότητα «Επανατοποθέτηση του καλύμματος του υπολογιστή» στη σελίδα 20.
- 5 Ακολουθήστε τις οδηγίες που αναφέρει η ενότητα «Μετά την εκτέλεση εργασιών στο εσωτερικό του υπολογιστή σας» στη σελίδα 13.

Σκληρός δίσκος

-  **ΠΡΟΕΙΔΟΠΟΙΗΣΗ:** Προτού εκτελέσετε οποιαδήποτε εργασία στο εσωτερικό του υπολογιστή σας, διαβάστε τις πληροφορίες που παραλάβατε μαζί του και αφορούν για θέματα ασφάλειας και ακολουθήστε τα βήματα που περιγράφει η ενότητα «Προτού ξεκινήσετε» στη σελίδα 9. Για πρόσθετες πληροφορίες σχετικά με τις άριστες πρακτικές σε θέματα ασφάλειας, ανατρέξτε στην αρχική σελίδα του ιστοτόπου για τη συμμόρφωση προς τις κανονιστικές διατάξεις στη διεύθυνση dell.com/regulatory_compliance.
-  **ΠΡΟΕΙΔΟΠΟΙΗΣΗ:** Αν αφαιρέσετε τον σκληρό δίσκο από τον υπολογιστή ενόσω είναι ζεστός, *μην αγγίζετε* το μεταλλικό του περίβλημα.
-  **ΠΡΟΣΟΧΗ:** Για να αποφευχθεί η απώλεια δεδομένων, μην αφαιρείτε τον σκληρό δίσκο την ώρα που ο υπολογιστής είναι ενεργοποιημένος ή σε κατάσταση αναστολής λειτουργίας.
-  **ΠΡΟΣΟΧΗ:** Οι σκληροί δίσκοι είναι εξαιρετικά εύθραυστοι. Μεταχειριστείτε τους με προσοχή.

Αφαίρεση του σκληρού δίσκου

Προαπαιτούμενες ενέργειες

- 1 Αφαιρέστε το κάλυμμα του υπολογιστή. Ανατρέξτε στην ενότητα «Αφαίρεση του καλύμματος του υπολογιστή» στη σελίδα 19.
- 2 Αφαιρέστε το προστατευτικό περίβλημα του ανεμιστήρα. Ανατρέξτε στην ενότητα «Αφαίρεση του προστατευτικού περιβλήματος του ανεμιστήρα» στη σελίδα 21.
- 3 Αφαιρέστε την μπροστινή στεφάνη συγκράτησης. Ανατρέξτε στην ενότητα «Αφαίρεση της μπροστινής στεφάνης συγκράτησης» στη σελίδα 39.
- 4 Αφαιρέστε τον κλωβό της μονάδας δίσκου. Ανατρέξτε στην ενότητα «Αφαίρεση του κλωβού της μονάδας δίσκου» στη σελίδα 43.

Διαδικασία

- 1 Αφαιρέστε τις βίδες που συγκρατούν τον σκληρό δίσκο πάνω στον κλωβό του.
- 2 Βγάλτε συρτά τον σκληρό δίσκο από τον κλωβό του.

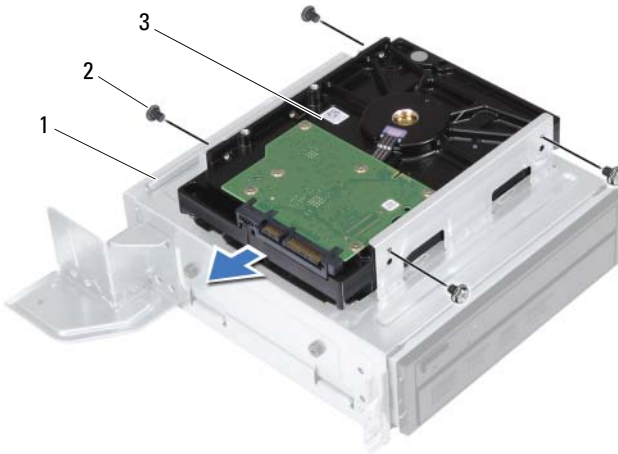

- | | |
|-------------------------|-------------|
| 1 κλωβός μονάδας δίσκου | 2 βίδες (4) |
| 3 σκληρός δίσκος | |
- 3 Αφήστε στην άκρη τον σκληρό δίσκο σε ασφαλές σημείο.

Επανατοποθέτηση του σκληρού δίσκου

Διαδικασία

- 1 Περάστε συρτά τον σκληρό δίσκο μέσα στον κλωβό του.
- 2 Ευθυγραμμίστε τις οπές για τις βίδες που υπάρχουν πάνω στον σκληρό δίσκο με τις αντίστοιχες οπές πάνω στον κλωβό του.
- 3 Επανατοποθετήστε τις βίδες που συγκρατούν τον σκληρό δίσκο πάνω στον κλωβό του.

Μετέπειτα απαιτούμενες ενέργειες

- 1 Επανατοποθετήστε τον κλωβό της μονάδας δίσκου. Ανατρέξτε στην ενότητα «Επανατοποθέτηση του κλωβού της μονάδας δίσκου» στη σελίδα 45.
- 2 Επανατοποθετήστε την μπροστινή στεφάνη συγκράτησης. Ανατρέξτε στην ενότητα «Επανατοποθέτηση της μπροστινής στεφάνης συγκράτησης» στη σελίδα 41.
- 3 Επανατοποθετήστε το προστατευτικό περίβλημα του ανεμιστήρα. Ανατρέξτε στην ενότητα «Επανατοποθέτηση του προστατευτικού περιβλήματος του ανεμιστήρα» στη σελίδα 23.
- 4 Επανατοποθετήστε το κάλυμμα του υπολογιστή. Ανατρέξτε στην ενότητα «Επανατοποθέτηση του καλύμματος του υπολογιστή» στη σελίδα 20.
- 5 Ακολουθήστε τις οδηγίες που αναφέρει η ενότητα «Μετά την εκτέλεση εργασιών στο εσωτερικό του υπολογιστή σας» στη σελίδα 13.

Μπροστινό πλαίσιο εισόδου/εξόδου (I/O)

 **ΠΡΟΕΙΔΟΠΟΙΗΣΗ:** Προτού εκτελέσετε οποιαδήποτε εργασία στο εσωτερικό του υπολογιστή σας, διαβάστε τις πληροφορίες που παραλάβατε μαζί του και αφορούν για θέματα ασφάλειας και ακολουθήστε τα βήματα που περιγράφει η ενότητα «Προτού ξεκινήσετε» στη σελίδα 9. Για πρόσθετες πληροφορίες σχετικά με τις άριστες πρακτικές σε θέματα ασφάλειας, ανατρέξτε στην αρχική σελίδα του ιστοτόπου για τη συμμόρφωση προς τις κανονιστικές διατάξεις στη διεύθυνση dell.com/regulatory_compliance.

Αφαίρεση του μπροστινού πλαισίου εισόδου/εξόδου (I/O)

Προαπαιτούμενες ενέργειες

- 1 Αφαιρέστε το κάλυμμα του υπολογιστή. Ανατρέξτε στην ενότητα «Αφαίρεση του καλύμματος του υπολογιστή» στη σελίδα 19.
- 2 Αφαιρέστε το προστατευτικό περίβλημα του ανεμιστήρα. Ανατρέξτε στην ενότητα «Αφαίρεση του προστατευτικού περιβλήματος του ανεμιστήρα» στη σελίδα 21.
- 3 Αφαιρέστε την μπροστινή στεφάνη συγκράτησης. Ανατρέξτε στην ενότητα «Αφαίρεση της μπροστινής στεφάνης συγκράτησης» στη σελίδα 39.
- 4 Αφαιρέστε τον κλωβό της μονάδας δίσκου. Ανατρέξτε στην ενότητα «Αφαίρεση του κλωβού της μονάδας δίσκου» στη σελίδα 43.
- 5 Αφαιρέστε την κάρτα PCI-Express x16, αν υπάρχει. Ανατρέξτε στην ενότητα «Αφαίρεση των καρτών PCI-Express» στη σελίδα 31.

Διαδικασία

- 1 Αποσυνδέστε τα καλώδια του μπροστινού πλαισίου εισόδου/εξόδου (I/O) από τους συνδέσμους στην πλακέτα συστήματος (USBF1, USBF2 και AUDF1). Ανατρέξτε στην ενότητα «Εξαρτήματα πλακέτας συστήματος» στη σελίδα 17.
 **ΣΗΜΕΙΩΣΗ:** Σημειώστε τη διαδρομή όλων των καλωδίων καθώς τα αφαιρείτε ώστε να μπορέσετε να τα περάσετε και πάλι στη σωστή διαδρομή μετά την επανατοποθέτηση του μπροστινού πλαισίου εισόδου/εξόδου (I/O).
- 2 Αφαιρέστε τα καλώδια του μπροστινού πλαισίου εισόδου/εξόδου (I/O) από τον οδηγό τους πάνω στο πλαίσιο του υπολογιστή.
- 3 Αφαιρέστε τη βίδα που συγκρατεί το μπροστινό πλαίσιο εισόδου/εξόδου (I/O) πάνω στο μπροστινό πλαίσιο του υπολογιστή.
- 4 Για να αποδεσμευτούν οι σφιγκτήρες από το μπροστινό πλαίσιο του υπολογιστή, φέρτε συρτά στο πλάι το μπροστινό πλαίσιο εισόδου/εξόδου (I/O), τραβήξτε το και βγάλτε το από τον υπολογιστή.

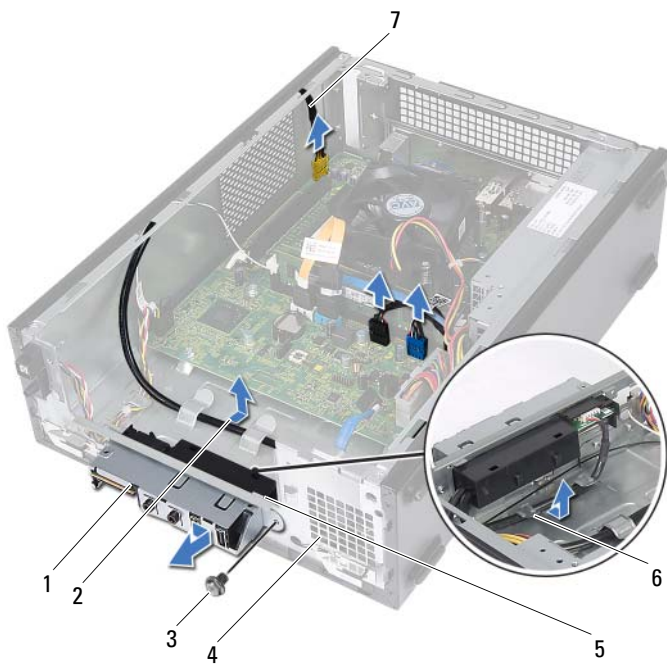

- | | | | |
|---|---|---|-------------------|
| 1 | μπροστινό πλαίσιο εισόδου/εξόδου (I/O) | 2 | διαδρομή καλωδίων |
| 3 | βίδα | 4 | μπροστινό πλαίσιο |
| 5 | σφιγκτήρες μπροστινού πλαισίου εισόδου/εξόδου (I/O) (4) | 6 | οδηγοί διαδρομής |
| 7 | καλώδια μπροστινού πλαισίου εισόδου/εξόδου (I/O) (3) | | |

Επανατοποθέτηση του μπροστινού πλαισίου εισόδου/εξόδου (I/O)

Διαδικασία

- 1 Περάστε τους σφικτήρες του μπροστινού πλαισίου εισόδου/εξόδου (I/O) μέσα στις θυρίδες του μπροστινού πλαισίου του υπολογιστή.
- 2 Φέρτε συρτά στο πλάι το μπροστινό πλαίσιο εισόδου/εξόδου (I/O). Φροντίστε να ευθυγραμμιστεί η οπή για τη βίδα στο μπροστινό πλαίσιο εισόδου/εξόδου (I/O) με την οπή για τη βίδα στο μπροστινό πλαίσιο του υπολογιστή.
- 3 Επανατοποθετήστε τη βίδα που συγκρατεί το μπροστινό πλαίσιο εισόδου/εξόδου (I/O) πάνω στο μπροστινό πλαίσιο του υπολογιστή.
- 4 Περάστε στη διαδρομή τους τα καλώδια του μπροστινού πλαισίου εισόδου/εξόδου (I/O) μέσα από τους οδηγούς τους πάνω στο πλαίσιο του υπολογιστή.
- 5 Συνδέστε τα καλώδια του μπροστινού πλαισίου εισόδου/εξόδου (I/O) στους συνδέσμους στην πλακέτα συστήματος (USBF1, USBF2 και AUDF1). Ανατρέξτε στην ενότητα «Εξαρτήματα πλακέτας συστήματος» στη σελίδα 17.

Μετέπειτα απαιτούμενες ενέργειες

- 1 Επανατοποθετήστε την κάρτα PCI-Express x16, αν υπάρχει. Ανατρέξτε στην ενότητα «Επανατοποθέτηση των καρτών PCI-Express» στη σελίδα 33.
- 2 Επανατοποθετήστε τον κλωβό της μονάδας δίσκου. Ανατρέξτε στην ενότητα «Επανατοποθέτηση του κλωβού της μονάδας δίσκου» στη σελίδα 45.
- 3 Επανατοποθετήστε την μπροστινή στεφάνη συγκράτησης. Ανατρέξτε στην ενότητα «Επανατοποθέτηση της μπροστινής στεφάνης συγκράτησης» στη σελίδα 41.
- 4 Επανατοποθετήστε το προστατευτικό περίβλημα του ανεμιστήρα. Ανατρέξτε στην ενότητα «Επανατοποθέτηση του προστατευτικού περιβλήματος του ανεμιστήρα» στη σελίδα 23.
- 5 Επανατοποθετήστε το κάλυμμα του υπολογιστή. Ανατρέξτε στην ενότητα «Επανατοποθέτηση του καλύμματος του υπολογιστή» στη σελίδα 20.
- 6 Ακολουθήστε τις οδηγίες που αναφέρει η ενότητα «Μετά την εκτέλεση εργασιών στο εσωτερικό του υπολογιστή σας» στη σελίδα 13.

Μονάδα κουμπιού τροφοδοσίας

! **ΠΡΟΕΙΔΟΠΟΙΗΣΗ:** Προτού εκτελέσετε οποιαδήποτε εργασία στο εσωτερικό του υπολογιστή σας, διαβάστε τις πληροφορίες που παραλάβατε μαζί του και αφορούν για θέματα ασφάλειας και ακολουθήστε τα βήματα που περιγράφει η ενότητα «Προτού ξεκινήσετε» στη σελίδα 9. Για πρόσθετες πληροφορίες σχετικά με τις άριστες πρακτικές σε θέματα ασφάλειας, ανατρέξτε στην αρχική σελίδα του ιστοτόπου για τη συμμόρφωση προς τις κανονιστικές διατάξεις στη διεύθυνση dell.com/regulatory_compliance.

Αφαίρεση της μονάδας του κουμπιού τροφοδοσίας

Προαπαιτούμενες ενέργειες

- 1 Αφαιρέστε το κάλυμμα του υπολογιστή. Ανατρέξτε στην ενότητα «Αφαίρεση του καλύμματος του υπολογιστή» στη σελίδα 19.
- 2 Αφαιρέστε το προστατευτικό περίβλημα του ανεμιστήρα. Ανατρέξτε στην ενότητα «Αφαίρεση του προστατευτικού περιβλήματος του ανεμιστήρα» στη σελίδα 21.
- 3 Αφαιρέστε την μπροστινή στεφάνη συγκράτησης. Ανατρέξτε στην ενότητα «Αφαίρεση της μπροστινής στεφάνης συγκράτησης» στη σελίδα 39.
- 4 Αφαιρέστε τον κλωβό της μονάδας δίσκου. Ανατρέξτε στην ενότητα «Αφαίρεση του κλωβού της μονάδας δίσκου» στη σελίδα 43.

Διαδικασία

- 1 Αποσυνδέστε το καλώδιο της μονάδας του κουμπιού τροφοδοσίας από τον σύνδεσμό του (LEDH1) στην πλακέτα συστήματος. Ανατρέξτε στην ενότητα «Εξαρτήματα πλακέτας συστήματος» στη σελίδα 17.
- 2 Αφαιρέστε το καλώδιο της μονάδας του κουμπιού τροφοδοσίας από τους οδηγούς του στο πλαίσιο του υπολογιστή.
- 3 Πιέστε τις γλωττίδες της μονάδας του κουμπιού τροφοδοσίας για να την αποδεσμεύσετε από το μπροστινό πλαίσιο του υπολογιστή.
- 4 Περάστε συρτά τη μονάδα του κουμπιού τροφοδοσίας μαζί με το καλώδιό της μέσα από τη θυρίδα που βρίσκεται στο μπροστινό πλαίσιο του υπολογιστή.
- 5 Αφήστε στην άκρη τη μονάδα του κουμπιού τροφοδοσίας σε ασφαλές σημείο.

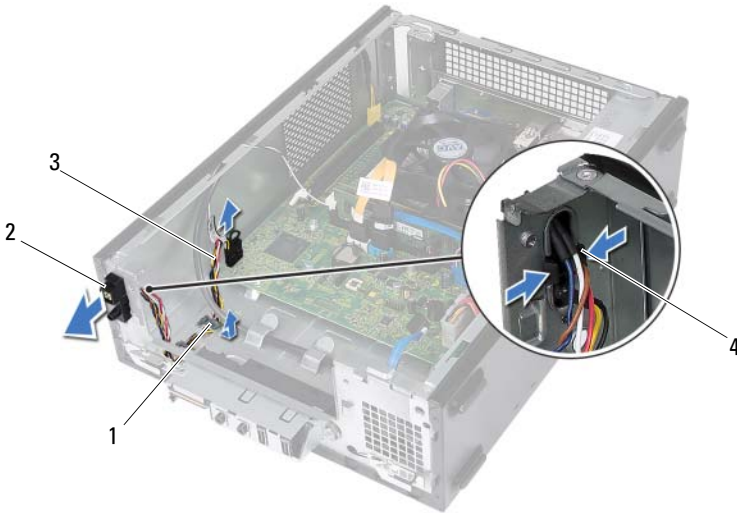

- | | | | |
|---|--------------------------------------|---|-----------------------------|
| 1 | οδηγός διαδρομής | 2 | μονάδα κουμπιού τροφοδοσίας |
| 3 | καλώδιο μονάδας κουμπιού τροφοδοσίας | 4 | γλωττίδες (2) |

Επανατοποθέτηση της μονάδας του κουμπιού τροφοδοσίας

Διαδικασία

- 1 Περάστε συρτά τη μονάδα του κουμπιού τροφοδοσίας μέσα από τη θυρίδα που βρίσκεται στο μπροστινό πλαίσιο του υπολογιστή.
- 2 Ευθυγραμμίστε τις γλωττίδες της μονάδας του κουμπιού τροφοδοσίας και σπρώξτε τις μέσα στις θυρίδες που βρίσκονται στο μπροστινό πλαίσιο του υπολογιστή.
- 3 Περάστε στη διαδρομή του το καλώδιο της μονάδας του κουμπιού τροφοδοσίας μέσα από τους οδηγούς του στο πλαίσιο του υπολογιστή.
- 4 Συνδέστε το καλώδιο της μονάδας του κουμπιού τροφοδοσίας στον σύνδεσμο του (LEDH1) στην πλακέτα συστήματος. Ανατρέξτε στην ενότητα «Εξαρτήματα πλακέτας συστήματος» στη σελίδα 17.

Μετάπειτα απαιτούμενες ενέργειες

- 1 Επανατοποθετήστε τον κλωβό της μονάδας δίσκου. Ανατρέξτε στην ενότητα «Επανατοποθέτηση του κλωβού της μονάδας δίσκου» στη σελίδα 45.
- 2 Επανατοποθετήστε την μπροστινή στεφάνη συγκράτησης. Ανατρέξτε στην ενότητα «Επανατοποθέτηση της μπροστινής στεφάνης συγκράτησης» στη σελίδα 41.
- 3 Επανατοποθετήστε το προστατευτικό περίβλημα του ανεμιστήρα. Ανατρέξτε στην ενότητα «Επανατοποθέτηση του προστατευτικού περιβλήματος του ανεμιστήρα» στη σελίδα 23.
- 4 Επανατοποθετήστε το κάλυμμα του υπολογιστή. Ανατρέξτε στην ενότητα «Επανατοποθέτηση του καλύμματος του υπολογιστή» στη σελίδα 20.
- 5 Ακολουθήστε τις οδηγίες που αναφέρει η ενότητα «Μετά την εκτέλεση εργασιών στο εσωτερικό του υπολογιστή σας» στη σελίδα 13.

Μονάδα τροφοδοτικού

! **ΠΡΟΕΙΔΟΠΟΙΗΣΗ:** Προτού εκτελέσετε οποιαδήποτε εργασία στο εσωτερικό του υπολογιστή σας, διαβάστε τις πληροφορίες που παραλάβατε μαζί του και αφορούν για θέματα ασφάλειας και ακολουθήστε τα βήματα που περιγράφει η ενότητα «Προτού ξεκινήσετε» στη σελίδα 9. Για πρόσθετες πληροφορίες σχετικά με τις άριστες πρακτικές σε θέματα ασφάλειας, ανατρέξτε στην αρχική σελίδα του ιστοτόπου για τη συμμόρφωση προς τις κανονιστικές διατάξεις στη διεύθυνση dell.com/regulatory_compliance.

Αφαίρεση της μονάδας του τροφοδοτικού

Προαπαιτούμενες ενέργειες

- 1 Αφαιρέστε το κάλυμμα του υπολογιστή. Ανατρέξτε στην ενότητα «Αφαίρεση του καλύμματος του υπολογιστή» στη σελίδα 19.
- 2 Αφαιρέστε το προστατευτικό περίβλημα του ανεμιστήρα. Ανατρέξτε στην ενότητα «Αφαίρεση του προστατευτικού περιβλήματος του ανεμιστήρα» στη σελίδα 21.
- 3 Αφαιρέστε τον κλωβό της μονάδας δίσκου. Ανατρέξτε στην ενότητα «Αφαίρεση του κλωβού της μονάδας δίσκου» στη σελίδα 43.
- 4 Αφαιρέστε τη μονάδα (ή τις μονάδες) μνήμης. Ανατρέξτε στην ενότητα «Αφαίρεση της μονάδας (ή των μονάδων) μνήμης» στη σελίδα 25. Σημειώστε ποια μονάδα μνήμης αφαιρέσατε από κάθε θυρίδα DIMM για να μπορέσετε να εγκαταστήσετε τις μονάδες μνήμης στις ίδιες θυρίδες μετά την επανατοποθέτηση της μονάδας του τροφοδοτικού.
- 5 Αφαιρέστε τη μίνι κάρτα, αν υπάρχει. Ανατρέξτε στην ενότητα «Αφαίρεση της μίνι κάρτας» στη σελίδα 35.
- 6 Αφαιρέστε όλες τις κάρτες PCI-Express, αν υπάρχουν. Ανατρέξτε στην ενότητα «Αφαίρεση των καρτών PCI-Express» στη σελίδα 31.
- 7 Αφαιρέστε τη διάταξη του ανεμιστήρα και της ψύκτρας του επεξεργαστή. Ανατρέξτε στην ενότητα «Αφαίρεση της διάταξης του ανεμιστήρα και της ψύκτρας του επεξεργαστή» στη σελίδα 67.

- 8 Αφαιρέστε τον επεξεργαστή. Ανατρέξτε στην ενότητα «Αφαίρεση του επεξεργαστή» στη σελίδα 71.
- 9 Αφαιρέστε την πλακέτα συστήματος. Ανατρέξτε στην ενότητα «Αφαίρεση της πλακέτας συστήματος» στη σελίδα 79.

Διαδικασία

- 1 Αφαιρέστε τις βίδες που συγκρατούν τη μονάδα του τροφοδοτικού πάνω στο πλαίσιο του υπολογιστή.
- 2 Σηκώστε συρτά τη μονάδα του τροφοδοτικού και βγάλτε την από το πλαίσιο του υπολογιστή.

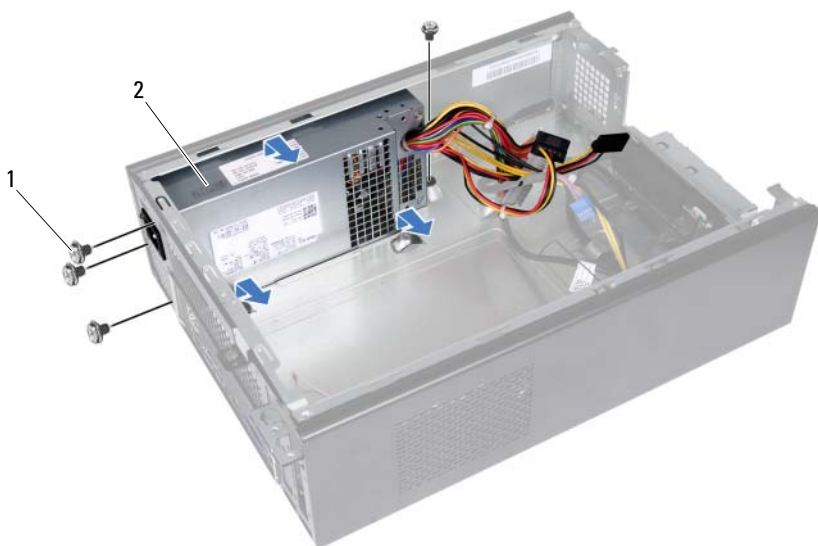

1 βίδες (4)

2 μονάδα τροφοδοτικού

Επανατοποθέτηση της μονάδας του τροφοδοτικού

Διαδικασία

- 1 Φέρτε συρτά τη μονάδα του τροφοδοτικού προς την πίσω πλευρά του πλαισίου του υπολογιστή.
- 2 Ευθυγραμμίστε τις οπές για τις βίδες που βρίσκονται πάνω στη μονάδα του τροφοδοτικού με τις αντίστοιχες οπές στο πλαίσιο του υπολογιστή.
- 3 Επανατοποθετήστε τις βίδες που συγκρατούν τη μονάδα του τροφοδοτικού πάνω στο πλαίσιο του υπολογιστή.

Μετέπειτα απαιτούμενες ενέργειες

- 1 Επανατοποθετήστε την πλακέτα συστήματος. Ανατρέξτε στην ενότητα «Επανατοποθέτηση της πλακέτας συστήματος» στη σελίδα 82.
- 2 Επανατοποθετήστε τον επεξεργαστή. Ανατρέξτε στην ενότητα «Επανατοποθέτηση του επεξεργαστή» στη σελίδα 72.
- 3 Επανατοποθετήστε τη διάταξη του ανεμιστήρα και της ψύκτρας του επεξεργαστή. Ανατρέξτε στην ενότητα «Επανατοποθέτηση του ανεμιστήρα και της ψύκτρας του επεξεργαστή» στη σελίδα 69.
- 4 Επανατοποθετήστε όλες τις κάρτες PCI Express, αν υπάρχουν. Ανατρέξτε στην ενότητα «Επανατοποθέτηση των καρτών PCI-Express» στη σελίδα 33.
- 5 Επανατοποθετήστε τη μίνι κάρτα, αν υπάρχει. Ανατρέξτε στην ενότητα «Επανατοποθέτηση της μίνι κάρτας» στη σελίδα 37.
- 6 Επανατοποθετήστε τη μονάδα (ή τις μονάδες) μνήμης. Ανατρέξτε στην ενότητα «Επανατοποθέτηση της μονάδας (ή των μονάδων) μνήμης» στη σελίδα 27.
- 7 Επανατοποθετήστε τον κλωβό της μονάδας δίσκου. Ανατρέξτε στην ενότητα «Επανατοποθέτηση του κλωβού της μονάδας δίσκου» στη σελίδα 45.
- 8 Επανατοποθετήστε το προστατευτικό περιβλήμα του ανεμιστήρα. Ανατρέξτε στην ενότητα «Επανατοποθέτηση του προστατευτικού περιβλήματος του ανεμιστήρα» στη σελίδα 23.
- 9 Επανατοποθετήστε το κάλυμμα του υπολογιστή. Ανατρέξτε στην ενότητα «Επανατοποθέτηση του καλύμματος του υπολογιστή» στη σελίδα 20.
- 10 Ακολουθήστε τις οδηγίες που αναφέρει η ενότητα «Μετά την εκτέλεση εργασιών στο εσωτερικό του υπολογιστή σας» στη σελίδα 13.

Διάταξη ανεμιστήρα και ψύκτρας επεξεργαστή



ΠΡΟΕΙΔΟΠΟΙΗΣΗ: Προτού εκτελέσετε οποιαδήποτε εργασία στο εσωτερικό του υπολογιστή σας, διαβάστε τις πληροφορίες που παραλάβετε μαζί του και αφορούν για θέματα ασφάλειας και ακολουθήστε τα βήματα που περιγράφει η ενότητα «Προτού ξεκινήσετε» στη σελίδα 9. Για πρόσθετες πληροφορίες σχετικά με τις άριστες πρακτικές σε θέματα ασφάλειας, ανατρέξτε στην αρχική σελίδα του ιστοτόπου για τη συμμόρφωση προς τις κανονιστικές διατάξεις στη διεύθυνση dell.com/regulatory_compliance.

Αφαίρεση της διάταξης του ανεμιστήρα και της ψύκτρας του επεξεργαστή

Προαπαιτούμενες ενέργειες

- 1 Αφαιρέστε το κάλυμμα του υπολογιστή. Ανατρέξτε στην ενότητα «Αφαίρεση του καλύμματος του υπολογιστή» στη σελίδα 19.
- 2 Αφαιρέστε το προστατευτικό περίβλημα του ανεμιστήρα. Ανατρέξτε στην ενότητα «Αφαίρεση του προστατευτικού περιβλήματος του ανεμιστήρα» στη σελίδα 21.

Διαδικασία

⚠ ΠΡΟΕΙΔΟΠΟΙΗΣΗ: Η διάταξη του ανεμιστήρα και της ψύκτρας του επεξεργαστή μπορεί να θερμανθεί πολύ στη διάρκεια της κανονικής λειτουργίας παρά το γεγονός ότι διαθέτει πλαστικό προστατευτικό. Αφήστε την αρκετή ώρα να κρυώσει προτού την αγγίξετε.

⚠ ΠΡΟΣΟΧΗ: Για να διασφαλιστεί η μέγιστη ψύξη του επεξεργαστή, μην αγγίζετε τις περιοχές μεταφοράς θερμότητας πάνω στη διάταξη του ανεμιστήρα και της ψύκτρας του επεξεργαστή. Το λίπος της επιδερμίδας σας μπορεί να μειώσει την ικανότητα μεταφοράς θερμότητας της θερμοαγωγιμής πάστας.

- 1 Αποσυνδέστε το καλώδιο του ανεμιστήρα του επεξεργαστή από τον σύνδεσμό του (FANCPU1) στην πλακέτα συστήματος. Ανατρέξτε στην ενότητα «Εξαρτήματα πλακέτας συστήματος» στη σελίδα 17.
- 2 Χρησιμοποιώντας κατσαβίδι με πλακέ μύτη χαλαρώστε τις τέσσερις μη αποσπώμενες βίδες που συγκρατούν τη διάταξη του ανεμιστήρα και της ψύκτρας του επεξεργαστή πάνω στην πλακέτα συστήματος.



- | | | | |
|---|--------------------------------|---|--|
| 1 | καλώδιο ανεμιστήρα επεξεργαστή | 2 | διάταξη ανεμιστήρα και ψύκτρας επεξεργαστή |
| 3 | μη αποσπώμενες βίδες (4) | | |

- 3 Σηκώστε τη διάταξη του ανεμιστήρα και της ψύκτρας του επεξεργαστή και βγάλτε την από τον υπολογιστή.

Επανατοποθέτηση του ανεμιστήρα και της ψύκτρας του επεξεργαστή

Διαδικασία

 **ΠΡΟΣΟΧΗ:** Αν η διάταξη του ανεμιστήρα και της ψύκτρας του επεξεργαστή δεν ευθυγραμμιστεί σωστά, μπορεί να πάθουν ζημιά η πλακέτα συστήματος και ο επεξεργαστής.



ΣΗΜΕΙΩΣΗ: Η αρχική θερμοαγώγιμη πάστα μπορεί να επαναχρησιμοποιηθεί αν ο αρχικός επεξεργαστής και η αρχική διάταξη του ανεμιστήρα και της ψύκτρας του επεξεργαστή επανεγκατασταθούν μαζί. Αν αντικαταστήσετε είτε τον επεξεργαστή είτε την αρχική διάταξη του ανεμιστήρα και της ψύκτρας του επεξεργαστή, χρησιμοποιήστε τη θερμοαγώγιμη πάστα που περιλαμβάνει το κιτ για να διασφαλίσετε ότι θα επιτευχθεί η θερμική αγωγιμότητα.

- 1 Απλώστε καινούρια θερμοαγώγιμη πάστα στην πάνω πλευρά του επεξεργαστή, αν υπάρχει.
- 2 Τοποθετήστε τη διάταξη του ανεμιστήρα και της ψύκτρας του επεξεργαστή πάνω από τον επεξεργαστή.
- 3 Ευθυγραμμίστε τις μη αποσπώμενες βίδες που βρίσκονται πάνω στη διάταξη του ανεμιστήρα και της ψύκτρας του επεξεργαστή με τις αντίστοιχες οπές στην πλακέτα συστήματος.
- 4 Σφίξτε τις μη αποσπώμενες βίδες που συγκρατούν τη διάταξη του ανεμιστήρα και της ψύκτρας του επεξεργαστή πάνω στην πλακέτα συστήματος.
- 5 Συνδέστε το καλώδιο του ανεμιστήρα του επεξεργαστή στον σύνδεσμο του (FANCPU1) στην πλακέτα συστήματος. Ανατρέξτε στην ενότητα «Εξαρτήματα πλακέτας συστήματος» στη σελίδα 17.

Μετέπειτα απαιτούμενες ενέργειες

- 1** Επανατοποθετήστε το προστατευτικό περίβλημα του ανεμιστήρα. Ανατρέξτε στην ενότητα «Επανατοποθέτηση του προστατευτικού περιβλήματος του ανεμιστήρα» στη σελίδα 23.
- 2** Επανατοποθετήστε το κάλυμμα του υπολογιστή. Ανατρέξτε στην ενότητα «Επανατοποθέτηση του καλύμματος του υπολογιστή» στη σελίδα 20.
- 3** Ακολουθήστε τις οδηγίες που αναφέρει η ενότητα «Μετά την εκτέλεση εργασιών στο εσωτερικό του υπολογιστή σας» στη σελίδα 13.

Επεξεργαστής

⚠ ΠΡΟΕΙΔΟΠΟΙΗΣΗ: Προτού εκτελέσετε οποιαδήποτε εργασία στο εσωτερικό του υπολογιστή σας, διαβάστε τις πληροφορίες που παραλάβατε μαζί του και αφορούν για θέματα ασφάλειας και ακολουθήστε τα βήματα που περιγράφει η ενότητα «Προτού ξεκινήσετε» στη σελίδα 9. Για πρόσθετες πληροφορίες σχετικά με τις άριστες πρακτικές σε θέματα ασφάλειας, ανατρέξτε στην αρχική σελίδα του ιστοτόπου για τη συμμόρφωση προς τις κανονιστικές διατάξεις στη διεύθυνση dell.com/regulatory_compliance.

Αφαίρεση του επεξεργαστή

Προαπαιτούμενες ενέργειες

- 1 Αφαιρέστε το κάλυμμα του υπολογιστή. Ανατρέξτε στην ενότητα «Αφαίρεση του καλύμματος του υπολογιστή» στη σελίδα 19.
- 2 Αφαιρέστε το προστατευτικό περίβλημα του ανεμιστήρα. Ανατρέξτε στην ενότητα «Αφαίρεση του προστατευτικού περιβλήματος του ανεμιστήρα» στη σελίδα 21.
- 3 Αφαιρέστε τη διάταξη του ανεμιστήρα και της ψύκτρας του επεξεργαστή. Ανατρέξτε στην ενότητα «Αφαίρεση της διάταξης του ανεμιστήρα και της ψύκτρας του επεξεργαστή» στη σελίδα 67.

Διαδικασία

- 1 Πιέστε προς τα κάτω τον μοχλό αποδέσμευσης και σπρώξτε τον μακριά από τον επεξεργαστή για να αποδεσμευτεί από τη γλωττίδα συγκράτησης.
- 2 Τραβήξτε ως το τέρμα τον μοχλό αποδέσμευσης για να ανοίξετε το κάλυμμα του επεξεργαστή.



- 1 γλωττίδα συγκράτησης 2 μοχλός αποδέσμευσης
3 επεξεργαστής

ΠΡΟΣΟΧΗ: Κατά την αφαίρεση του επεξεργαστή μην αγγίζετε τις ακίδες μέσα στην υποδοχή και προσέξτε να μην πέσει κάτι πάνω τους.

- 3 Ανοίξτε το κάλυμμα του επεξεργαστή και σηκώστε τον απαλά από την υποδοχή του.

Επανατοποθέτηση του επεξεργαστή

Διαδικασία

- 1 Βγάλτε τον καινούριο επεξεργαστή από τη συσκευασία του προσέχοντας να μην αγγίξετε την κάτω πλευρά του.

ΠΡΟΣΟΧΗ: Για να μην πάθει ζημιά ο επεξεργαστής, πρέπει να τον τοποθετήσετε σωστά μέσα στην υποδοχή του.

- 2 Αν ο μοχλός αποδέσμευσης στην υποδοχή δεν τραβηγμένος ως το τέρμα, φέρτε τον στη σωστή θέση.

- 3 Ευθυγραμμίστε τις εγκοπές ευθυγράμμισης στον επεξεργαστή με τις γλωττίδες ευθυγράμμισης στην υποδοχή.
- 4 Ευθυγραμμίστε τη γωνία της ακίδας 1 στον επεξεργαστή με τη γωνία της ακίδας 1 στην υποδοχή του και ύστερα τοποθετήστε τον επεξεργαστή μέσα στην υποδοχή του.

Περάστε τα άκρα του επεξεργαστή απαλά μέσα στην υποδοχή και βεβαιωθείτε ότι είναι σωστά τοποθετημένος.

- 5 Όταν περάσει όλος ο επεξεργαστής μέσα στην υποδοχή, κλείστε το κάλυμμά του.
- 6 Στρέψτε τον μοχλό αποδέσμευσης προς τα κάτω και τοποθετήστε τον κάτω από τη γλωττίδα συγκράτησης που βρίσκεται στο κάλυμμα του επεξεργαστή.

ΠΡΟΣΟΧΗ: Βεβαιωθείτε ότι η εγκοπή του καλύμματος του επεξεργαστή είναι τοποθετημένη κάτω από το σημείο ευθυγράμμισης.

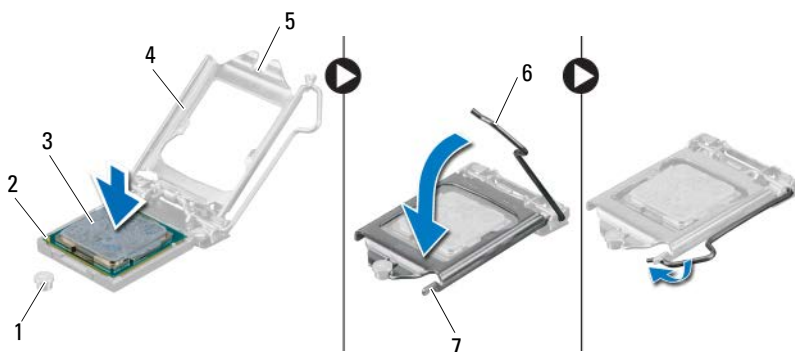

- | | | |
|------------------------|----------------------------------|-----------------------|
| 1 σημείο ευθυγράμμισης | 2 γωνία ακίδας 1 του επεξεργαστή | 3 επεξεργαστής |
| 4 κάλυμμα επεξεργαστή | 5 εγκοπή καλύμματος επεξεργαστή | 6 μοχλός αποδέσμευσης |
| 7 γλωττίδα συγκράτησης | | |

Μετέπειτα απαιτούμενες ενέργειες

- 1** Επανατοποθετήστε τη διάταξη του ανεμιστήρα και της ψύκτρας του επεξεργαστή. Ανατρέξτε στην ενότητα «Επανατοποθέτηση του ανεμιστήρα και της ψύκτρας του επεξεργαστή» στη σελίδα 69.
- 2** Επανατοποθετήστε το προστατευτικό περίβλημα του ανεμιστήρα. Ανατρέξτε στην ενότητα «Επανατοποθέτηση του προστατευτικού περιβλήματος του ανεμιστήρα» στη σελίδα 23.
- 3** Επανατοποθετήστε το κάλυμμα του υπολογιστή. Ανατρέξτε στην ενότητα «Επανατοποθέτηση του καλύμματος του υπολογιστή» στη σελίδα 20.
- 4** Ακολουθήστε τις οδηγίες που αναφέρει η ενότητα «Μετά την εκτέλεση εργασιών στο εσωτερικό του υπολογιστή σας» στη σελίδα 13.

Μπαταρία σε σχήμα νομίσματος

- ⚠ ΠΡΟΕΙΔΟΠΟΙΗΣΗ:** Προτού εκτελέσετε οποιαδήποτε εργασία στο εσωτερικό του υπολογιστή σας, διαβάστε τις πληροφορίες που παραλάβατε μαζί του και αφορούν για θέματα ασφάλειας και ακολουθήστε τα βήματα που περιγράφει η ενότητα «Προτού ξεκινήσετε» στη σελίδα 9. Για πρόσθετες πληροφορίες σχετικά με τις άριστες πρακτικές σε θέματα ασφάλειας, ανατρέξτε στην αρχική σελίδα του ιστοτόπου για τη συμμόρφωση προς τις κανονιστικές διατάξεις στη διεύθυνση dell.com/regulatory_compliance.
- ⚠ ΠΡΟΕΙΔΟΠΟΙΗΣΗ:** Η μπαταρία μπορεί να εκραγεί αν η εγκατάστασή της δεν γίνει σωστά. Αντικαταστήστε την μόνο με μπαταρία ίδιου ή ισοδύναμου τύπου. Για την απόρριψη των χρησιμοποιημένων μπαταριών, ακολουθήστε τις οδηγίες του κατασκευαστή.

Αφαίρεση της μπαταρίας σε σχήμα νομίσματος

- ⚠ ΠΡΟΣΟΧΗ:** Όταν αφαιρείται η μπαταρία σε σχήμα νομίσματος, οι ρυθμίσεις του BIOS επανέρχονται στις προεπιλεγμένες. Συνιστούμε να σημειώσετε τις ρυθμίσεις του BIOS προτού αφαιρέσετε την μπαταρία σε σχήμα νομίσματος. Για οδηγίες σχετικά με την είσοδο στο πρόγραμμα System Setup (Ρύθμιση συστήματος), ανατρέξτε στην ενότητα «System Setup (Ρύθμιση συστήματος)» στη σελίδα 85.

Προαπαιτούμενες ενέργειες

- 1 Αφαιρέστε το κάλυμμα του υπολογιστή. Ανατρέξτε στην ενότητα «Αφαίρεση του καλύμματος του υπολογιστή» στη σελίδα 19.
- 2 Αφαιρέστε το προστατευτικό περιβλήμα του ανεμιστήρα. Ανατρέξτε στην ενότητα «Αφαίρεση του προστατευτικού περιβλήματος του ανεμιστήρα» στη σελίδα 21.
- 3 Αφαιρέστε την μπροστινή στεφάνη συγκράτησης. Ανατρέξτε στην ενότητα «Αφαίρεση της μπροστινής στεφάνης συγκράτησης» στη σελίδα 39.
- 4 Αφαιρέστε τον κλωβό της μονάδας δίσκου. Ανατρέξτε στην ενότητα «Αφαίρεση του κλωβού της μονάδας δίσκου» στη σελίδα 43.

Διαδικασία

- 1 Εντοπίστε την υποδοχή της μπαταρίας. Ανατρέξτε στην ενότητα «Εξαρτήματα πλακέτας συστήματος» στη σελίδα 17.
- 2 Πιέστε τον μοχλό αποδέσμευσης της μπαταρίας μακριά από την μπαταρία τόσο ώστε να ανασηκωθεί η μπαταρία σε σχήμα νομίσματος.



- 1 μοχλός αποδέσμευσης μπαταρίας 2 μπαταρία σε σχήμα νομίσματος

Επανατοποθέτηση της μπαταρίας σε σχήμα νομίσματος

Διαδικασία

- 1 Περάστε την καινούρια μπαταρία μέσα στην υποδοχή με την πλευρά που έχει τη σήμανση + να βλέπει προς τα πάνω και ύστερα κουμπώστε την στη σωστή θέση.

Μετέπειτα απαιτούμενες ενέργειες

- 1 Επανατοποθετήστε τον κλωβό της μονάδας δίσκου. Ανατρέξτε στην ενότητα «Επανατοποθέτηση του κλωβού της μονάδας δίσκου» στη σελίδα 45.
- 2 Επανατοποθετήστε την μπροστινή στεφάνη συγκράτησης. Ανατρέξτε στην ενότητα «Επανατοποθέτηση της μπροστινής στεφάνης συγκράτησης» στη σελίδα 41.
- 3 Επανατοποθετήστε το προστατευτικό περίβλημα του ανεμιστήρα. Ανατρέξτε στην ενότητα «Επανατοποθέτηση του προστατευτικού περιβλήματος του ανεμιστήρα» στη σελίδα 23.

- 4** Επανατοποθετήστε το κάλυμμα του υπολογιστή. Ανατρέξτε στην ενότητα «Επανατοποθέτηση του καλύμματος του υπολογιστή» στη σελίδα 20.
- 5** Ακολουθήστε τις οδηγίες που αναφέρει η ενότητα «Μετά την εκτέλεση εργασιών στο εσωτερικό του υπολογιστή σας» στη σελίδα 13.
- 6** Μπείτε στο πρόγραμμα System Setup (Ρύθμιση συστήματος) και ρυθμίστε την ώρα και την ημερομηνία. Ανατρέξτε στην ενότητα «Είσοδος στο πρόγραμμα System Setup (Ρύθμιση συστήματος)» στη σελίδα 85.
- 7** Ενημερώστε τις ρυθμίσεις του BIOS με τιμές που μπορεί να έχετε σημειώσει προτού αφαιρέσετε την μπαταρία σε σχήμα νομίσματος. Ανατρέξτε στην ενότητα «System Setup (Ρύθμιση συστήματος)» στη σελίδα 85.

Πλακέτα συστήματος

! **ΠΡΟΕΙΔΟΠΟΙΗΣΗ:** Προτού εκτελέσετε οποιαδήποτε εργασία στο εσωτερικό του υπολογιστή σας, διαβάστε τις πληροφορίες που παραλάβατε μαζί του και αφορούν για θέματα ασφάλειας και ακολουθήστε τα βήματα που περιγράφει η ενότητα «Προτού ξεκινήσετε» στη σελίδα 9. Για πρόσθετες πληροφορίες σχετικά με τις άριστες πρακτικές σε θέματα ασφάλειας, ανατρέξτε στην αρχική σελίδα του ιστοτόπου για τη συμμόρφωση προς τις κανονιστικές διατάξεις στη διεύθυνση dell.com/regulatory_compliance.

Αφαίρεση της πλακέτας συστήματος

Προαπαιτούμενες ενέργειες

- 1 Αφαιρέστε το κάλυμμα του υπολογιστή. Ανατρέξτε στην ενότητα «Αφαίρεση του καλύμματος του υπολογιστή» στη σελίδα 19.
- 2 Αφαιρέστε το προστατευτικό περίβλημα του ανεμιστήρα. Ανατρέξτε στην ενότητα «Αφαίρεση του προστατευτικού περιβλήματος του ανεμιστήρα» στη σελίδα 21.
- 3 Αφαιρέστε την μπροστινή στεφάνη συγκράτησης. Ανατρέξτε στην ενότητα «Αφαίρεση της μπροστινής στεφάνης συγκράτησης» στη σελίδα 39.
- 4 Αφαιρέστε τον κλωβό της μονάδας δίσκου. Ανατρέξτε στην ενότητα «Αφαίρεση του κλωβού της μονάδας δίσκου» στη σελίδα 43.
- 5 Αφαιρέστε τη μονάδα (ή τις μονάδες) μνήμης. Ανατρέξτε στην ενότητα «Αφαίρεση της μονάδας (ή των μονάδων) μνήμης» στη σελίδα 25. Σημειώστε ποια μονάδα μνήμης αφαιρέσατε από κάθε θυρίδα DIMM για να μπορέσετε να εγκαταστήσετε τις μονάδες μνήμης στις ίδιες θυρίδες μετά την επανατοποθέτηση της πλακέτας συστήματος.
- 6 Αφαιρέστε τη μίνι κάρτα, αν υπάρχει. Ανατρέξτε στην ενότητα «Αφαίρεση της μίνι κάρτας» στη σελίδα 35.
- 7 Αφαιρέστε όλες τις κάρτες PCI-Express, αν υπάρχουν. Ανατρέξτε στην ενότητα «Αφαίρεση των καρτών PCI-Express» στη σελίδα 31.

- 8 Αφαιρέστε τη διάταξη του ανεμιστήρα και της ψύκτρας του επεξεργαστή. Ανατρέξτε στην ενότητα «Αφαίρεση της διάταξης του ανεμιστήρα και της ψύκτρας του επεξεργαστή» στη σελίδα 67.
- 9 Αφαιρέστε τον επεξεργαστή. Ανατρέξτε στην ενότητα «Αφαίρεση του επεξεργαστή» στη σελίδα 71.

Διαδικασία



ΣΗΜΕΙΩΣΗ: Η ετικέτα εξυπηρέτησης του υπολογιστή σας είναι αποθηκευμένη στην πλακέτα συστήματος. Πρέπει να καταχωρίσετε την ετικέτα εξυπηρέτησης στο BIOS μόλις αντικαταστήσετε την πλακέτα συστήματος.



ΣΗΜΕΙΩΣΗ: Προτού αποσυνδέσετε τα καλώδια από την πλακέτα συστήματος, σημειώστε τη θέση των συνδέσμων ώστε να μπορέσετε να τα επανασυνδέσετε σωστά μόλις επανατοποθετήσετε την πλακέτα συστήματος.

- 1 Αποσυνδέστε όλα τα καλώδια από τους συνδέσμους τους στην πλακέτα συστήματος.
- 2 Αφαιρέστε τις βίδες που συγκρατούν την πλακέτα συστήματος πάνω στο πλαίσιο του υπολογιστή.
- 3 Σηκώστε την πλακέτα συστήματος και βγάλτε την από το πλαίσιο του υπολογιστή.

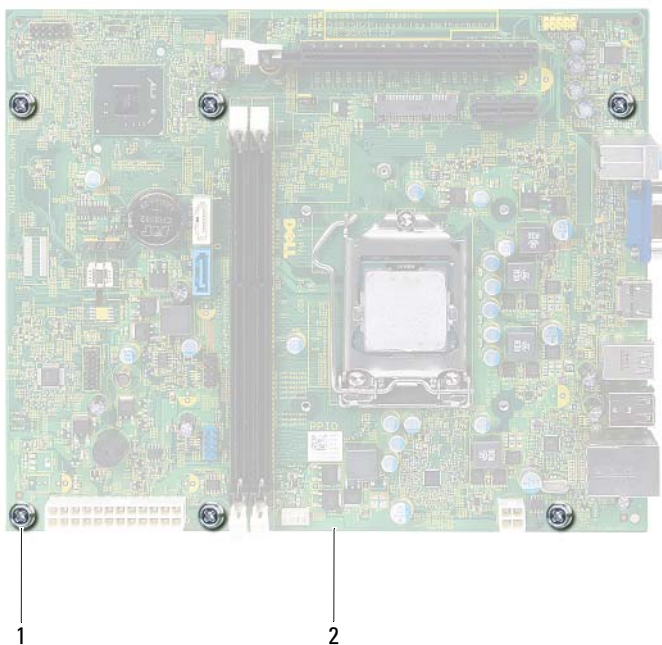

1 βίδες (6)

2 πλακέτα συστήματος

- 4 Συγκρίνετε την πλακέτα συστήματος που αφαιρέσατε με την καινούρια για να διασφαλίσετε ότι είναι πανομοιότυπες.



ΣΗΜΕΙΩΣΗ: Ορισμένα εξαρτήματα και μερικοί σύνδεσμοι στην καινούρια πλακέτα συστήματος μπορεί να βρίσκονται σε διαφορετική θέση από αυτή που έχουν στην υπάρχουσα.



ΣΗΜΕΙΩΣΗ: Οι ρυθμίσεις για τον βραχυκυκλωτήρα στην καινούρια πλακέτα συστήματος είναι προκαθορισμένες από το εργοστάσιο.

Επανατοποθέτηση της πλακέτας συστήματος

Διαδικασία

- 1 Τοποθετήστε *απαλά* την πλακέτα συστήματος μέσα στο πλαίσιο του υπολογιστή και φέρτε την *συρτά* προς την *πίσω πλευρά* του υπολογιστή.
- 2 Επανατοποθετήστε τις βίδες που συγκρατούν την πλακέτα συστήματος πάνω στο πλαίσιο του υπολογιστή.
- 3 Περάστε στις διαδρομές τους και συνδέστε τα καλώδια που αποσυνδέσατε από τους συνδέσμους στην πλακέτα συστήματος.



ΣΗΜΕΙΩΣΗ: Για πληροφορίες σχετικά με τους συνδέσμους που βρίσκονται πάνω στην πλακέτα συστήματος, ανατρέξτε στην ενότητα «Εξαρτήματα πλακέτας συστήματος» στη σελίδα 17.

Μετέπειτα απαιτούμενες ενέργειες

- 1 Επανατοποθετήστε τον επεξεργαστή. Ανατρέξτε στην ενότητα «Επανατοποθέτηση του επεξεργαστή» στη σελίδα 72.
- 2 Επανατοποθετήστε την μπροστινή στεφάνη συγκράτησης. Ανατρέξτε στην ενότητα «Επανατοποθέτηση της μπροστινής στεφάνης συγκράτησης» στη σελίδα 41.
- 3 Επανατοποθετήστε το προστατευτικό περίβλημα του ανεμιστήρα. Ανατρέξτε στην ενότητα «Επανατοποθέτηση του προστατευτικού περιβλήματος του ανεμιστήρα» στη σελίδα 23.
- 4 Επανατοποθετήστε τη διάταξη του ανεμιστήρα και της ψύκτρας του επεξεργαστή. Ανατρέξτε στην ενότητα «Επανατοποθέτηση του ανεμιστήρα και της ψύκτρας του επεξεργαστή» στη σελίδα 69.
- 5 Επανατοποθετήστε όλες τις κάρτες PCI Express, αν υπάρχουν. Ανατρέξτε στην ενότητα «Επανατοποθέτηση των καρτών PCI-Express» στη σελίδα 33.
- 6 Επανατοποθετήστε τη μίνι κάρτα, αν υπάρχει. Ανατρέξτε στην ενότητα «Επανατοποθέτηση της μίνι κάρτας» στη σελίδα 37.
- 7 Επανατοποθετήστε τη μονάδα (ή τις μονάδες) μνήμης. Ανατρέξτε στην ενότητα «Επανατοποθέτηση της μονάδας (ή των μονάδων) μνήμης» στη σελίδα 27.

- 8 Επανατοποθετήστε τον κλωβό της μονάδας δίσκου. Ανατρέξτε στην ενότητα «Επανατοποθέτηση του κλωβού της μονάδας δίσκου» στη σελίδα 45.
- 9 Επανατοποθετήστε το κάλυμμα του υπολογιστή. Ανατρέξτε στην ενότητα «Επανατοποθέτηση του καλύμματος του υπολογιστή» στη σελίδα 20.
- 10 Ακολουθήστε τις οδηγίες που αναφέρει η ενότητα «Μετά την εκτέλεση εργασιών στο εσωτερικό του υπολογιστή σας» στη σελίδα 13.

Καταχώριση της ετικέτας εξυπηρέτησης στο BIOS

- 1 Θέστε τον υπολογιστή σε λειτουργία.
- 2 Στη διάρκεια της διαδικασίας POST πιάστε το πλήκτρο <F2> για είσοδο στο πρόγραμμα System Setup (Ρύθμιση συστήματος).
- 3 Πλοηγηθείτε στην κύρια καρτέλα και καταχωρίστε την ετικέτα εξυπηρέτησης στο πεδίο **Service Tag Setting** (Ρύθμιση καρτέλας εξυπηρέτησης).



ΣΗΜΕΙΩΣΗ: Το πεδίο Set Service Tag (Καθορισμός ετικέτας εξυπηρέτησης) σας δίνει τη δυνατότητα μη αυτόματης καταχώρισης της ετικέτας εξυπηρέτησης μόνο αν δεν υπάρχει στο σύστημα.

System Setup (Ρύθμιση συστήματος)

Επισκόπηση

Χρησιμοποιήστε το πρόγραμμα System Setup (Ρύθμιση συστήματος):

- για να βρείτε πληροφορίες σχετικά με το υλισμικό που είναι εγκατεστημένο στον υπολογιστή σας, όπως το μέγεθος της RAM και του σκληρού δίσκου κ.ο.κ.
- για να αλλάξετε τις πληροφορίες σχετικά με τη διάρθρωση του συστήματος
- για να ρυθμίσετε ή να αλλάξετε δυνατότητες που μπορεί να επιλέξει ο κάθε χρήστης, όπως τον ατομικό του κωδικό πρόσβασης, τον τύπο του εγκατεστημένου σκληρού δίσκου, τη δραστηριοποίηση ή την αδρανοποίηση βασικών συσκευών κ.ο.κ.



ΣΗΜΕΙΩΣΗ: Προτού αλλάξετε τις ρυθμίσεις του συστήματος, συνιστούμε να σημειώσετε τις πληροφορίες που θα βρείτε στην οθόνη του προγράμματος System Setup (Ρύθμιση συστήματος) γιατί μπορεί να σας φανούν χρήσιμες στο μέλλον.

Είσοδος στο πρόγραμμα System Setup (Ρύθμιση συστήματος)

- 1 Θέστε σε λειτουργία (ή επανεκκινήστε) τον υπολογιστή σας.
- 2 Κατά τη διάρκεια της διαδικασίας POST, όταν παρουσιαστεί το λογότυπο DELL, περιμένετε ωσότου εμφανιστεί η προτροπή για την εντολή F2 και ύστερα πιάστε αμέσως το πλήκτρο <F2>.



ΣΗΜΕΙΩΣΗ: Η προτροπή για την εντολή F2 υποδεικνύει ότι το πληκτρολόγιο έχει τεθεί σε λειτουργία. Η συγκεκριμένη προτροπή μπορεί να εμφανιστεί πολύ γρήγορα και γι' αυτό θα πρέπει να έχετε το νου σας ώστε να πιέσετε αμέσως το πλήκτρο <F2>. Αν πιέσετε το πλήκτρο <F2> πριν από την προτροπή, δεν θα ισχύσει η εντολή. Αν περιμένετε πάρα πολλή ώρα και εμφανίζεται το λογότυπο του λειτουργικού συστήματος, συνεχίστε να περιμένετε ωσότου δείτε την επιφάνεια εργασίας των Microsoft Windows. Ύστερα, σβήστε τον υπολογιστή σας και προσπαθήστε ξανά. Ανατρέξτε στην ενότητα «Σβήστε τον υπολογιστή σας και τις συνδεδεμένες συσκευές» στη σελίδα 9.

Οθόνες προγράμματος System Setup (Ρύθμιση συστήματος)

Η οθόνη του προγράμματος System Setup (Ρύθμιση συστήματος) παρουσιάζει πληροφορίες για την διάρθρωση του υπολογιστή σας ή για διάρθρωση που επιδέχεται αλλαγές. Οι πληροφορίες στην οθόνη χωρίζονται σε τρεις περιοχές: **setup item** (στοιχείο ρύθμισης), ενεργή **help screen** (οθόνη βοήθειας) και **key functions** (λειτουργίες με τα πλήκτρα).

<p>Setup Item (Στοιχείο ρύθμισης) — Το πεδίο αυτό εμφανίζεται στην αριστερή πλευρά του παραθύρου του προγράμματος ρύθμισης του συστήματος. Το συγκεκριμένο πεδίο είναι μια κυλιόμενη λίστα η οποία περιέχει χαρακτηριστικά που καθορίζουν τη διάρθρωση του υπολογιστή σας και περιλαμβάνει το εγκατεστημένο υλισμικό, την εξοικονόμηση ενέργειας και τα χαρακτηριστικά για την ασφάλεια.</p> <p>Χρησιμοποιήστε τα πλήκτρα με τα βέλη προς τα πάνω και προς τα κάτω για κύλιση πάνω και κάτω στη λίστα. Κατά την επισημάνση κάποιας επιλογής, η Help Screen (Οθόνη βοήθειας) παρουσιάζει περισσότερες πληροφορίες για την επιλογή αυτή και τις διαθέσιμες ρυθμίσεις.</p>	<p>Help Screen (Οθόνη βοήθειας) — Το πεδίο αυτό εμφανίζεται στη δεξιά πλευρά του παραθύρου ρύθμισης του συστήματος και περιέχει πληροφορίες για κάθε επιλογή που παρατίθεται στο Setup Item (Στοιχείο ρύθμισης). Στο συγκεκριμένο πεδίο μπορείτε να δείτε πληροφορίες για τον υπολογιστή σας και να κάνετε αλλαγές στις τρέχουσες ρυθμίσεις σας.</p> <p>Πιέστε τα πλήκτρα με τα βέλη προς τα πάνω και προς τα κάτω για να επισημάνετε κάποια επιλογή. Πιέστε το <Enter> για να γίνει ενεργή η επιλογή αυτή και να επιστρέψετε στο Setup Item (Στοιχείο ρύθμισης).</p> <p>ΣΗΜΕΙΩΣΗ: Δεν επιδέχονται αλλαγές όλες οι ρυθμίσεις που παρατίθενται στο Setup Item (Στοιχείο ρύθμισης).</p>
<p>Key Functions (Λειτουργίες με τα πλήκτρα) — Το πεδίο αυτό εμφανίζεται κάτω από τη Help Screen (Οθόνη βοήθειας) και παραθέτει πλήκτρα και τις λειτουργίες τους μέσα στο ενεργό πεδίο ρύθμισης του συστήματος.</p>	

Επιλογές στο πρόγραμμα System Setup (Ρύθμιση συστήματος)



ΣΗΜΕΙΩΣΗ: Ανάλογα με τον υπολογιστή σας και τις συσκευές που έχετε εγκαταστήσει, τα στοιχεία που παρατίθενται στην παρούσα ενότητα μπορεί να εμφανίζονται ακριβώς όπως τα βλέπετε εδώ ή και όχι.

Main (Βασικές πληροφορίες) — System Information (Πληροφορίες συστήματος)

BIOS Revision	Παρουσιάζει τον αριθμό αναθεώρησης του BIOS.
BIOS Build Date	Παρουσιάζει την ημερομηνία έκδοσης του BIOS σε μορφότυπο μμ/ηη/εεεε (μήνας/ημέρα/έτος).
System Name	Παρουσιάζει το όνομα του συστήματος.
System Time	Παρουσιάζει την τρέχουσα ώρα σε μορφότυπο ωω:λλ:δδ (ώρα/λεπτό/δευτερόλεπτο).
System Date	Παρουσιάζει την τρέχουσα ημερομηνία σε μορφότυπο μμ/ηη/εεεε (μήνας/ημέρα/έτος).
Service Tag	Παρουσιάζει την ετικέτα εξυπηρέτησης του υπολογιστή όταν υπάρχει.
Service Tag Input	Παρουσιάζει ένα πεδίο για μη αυτόματη καταχώριση της ετικέτας εξυπηρέτησης αν δεν υπάρχει.
Asset Tag	Παρουσιάζει την ετικέτα περιουσιακού στοιχείου για τον υπολογιστή όταν υπάρχει.

Main (Βασικές πληροφορίες) — Processor Information (Πληροφορίες για τον επεξεργαστή)

Processor Type	Παρουσιάζει τον τύπο του επεξεργαστή.
Processor ID	Παρουσιάζει το αναγνωριστικό του επεξεργαστή.
Processor Core Count	Παρουσιάζει τον αριθμό των πυρήνων του υπολογιστή.
Processor L1 Cache	Παρουσιάζει το μέγεθος της κρυφής μνήμης (cache) στάθμης 1 (L1) του επεξεργαστή.
Processor L2 Cache	Παρουσιάζει το μέγεθος της κρυφής μνήμης (cache) στάθμης 2 (L2) του επεξεργαστή.
Processor L3 Cache	Παρουσιάζει το μέγεθος της κρυφής μνήμης (cache) στάθμης 3 (L3) του επεξεργαστή.

Main (Βασικές πληροφορίες) — Memory Information (Πληροφορίες για τη μνήμη)

Memory Installed	Υποδεικνύει το μέγεθος της εγκατεστημένης μνήμης σε MB.
Memory Running Speed	Υποδεικνύει την ταχύτητα της μνήμης σε MHz.
Memory Technology	Υποδεικνύει τον τύπο της εγκατεστημένης μνήμης.

Main (Βασικές πληροφορίες) — SATA Information (Πληροφορίες για τους δίσκους SATA)

SATA 1

Device Type	Παρουσιάζει τον τύπο της συσκευής που είναι εγκατεστημένη στον σύνδεσμο SATA1.
Device ID	Παρουσιάζει τον σειριακό αριθμό της εγκατεστημένης συσκευής.
Device Size	Παρουσιάζει το μέγεθος της εγκατεστημένης συσκευής αν είναι σκληρός δίσκος.

SATA 2

Device Type	Παρουσιάζει τον τύπο της συσκευής που είναι εγκατεστημένη στον σύνδεσμο SATA2.
Device ID	Παρουσιάζει τον σειριακό αριθμό της εγκατεστημένης συσκευής.
Device Size	Παρουσιάζει το μέγεθος της εγκατεστημένης συσκευής αν είναι σκληρός δίσκος.

Advanced (Για προχωρημένους) — CPU Feature (Χαρακτηριστικό CPU)

Intel Hyper-Threading Technology	Σας επιτρέπει να δραστηριοποιήσετε ή να αδρανοποιήσετε τη δυνατότητα υπερνημάτωσης (Hyper-Threading) της Intel για τον επεξεργαστή. Enabled (Δραστηριοποιημένη) ή Disabled (Αδρανοποιημένη) (Enabled (Δραστηριοποιημένη) με βάση την προεπιλεγμένη ρύθμιση)
----------------------------------	--

Advanced (Για προχωρημένους) — CPU Feature (Χαρακτηριστικό CPU) (συνέχεια)

Intel (R) SpeedStep Technology	<p>Σας επιτρέπει να δραστηκοποιήσετε ή να αδρανοποιήσετε τη δυνατότητα SpeedStep της Intel για τον επεξεργαστή.</p> <p>Enabled (Δραστηκοποιημένη) ή Disabled (Αδρανοποιημένη) (Enabled (Δραστηκοποιημένη) με βάση την προεπιλεγμένη ρύθμιση)</p>
Intel (R) Virtualization Technology	<p>Σας επιτρέπει να δραστηκοποιήσετε ή να αδρανοποιήσετε τη δυνατότητα εικονικοποίησης της Intel για τον επεξεργαστή.</p> <p>Enabled (Δραστηκοποιημένη) ή Disabled (Αδρανοποιημένη) (Enabled (Δραστηκοποιημένη) με βάση την προεπιλεγμένη ρύθμιση)</p>
CPU XD support	<p>Σας επιτρέπει να δραστηκοποιήσετε ή να αδρανοποιήσετε τη δυνατότητα Execute Disable (Αδρανοποίηση εκτέλεσης) για τον επεξεργαστή.</p> <p>Enabled (Δραστηκοποιημένη) ή Disabled (Αδρανοποιημένη) (Enabled (Δραστηκοποιημένη) με βάση την προεπιλεγμένη ρύθμιση)</p>
Limit CPUID Value	<p>Σας δίνει τη δυνατότητα να περιορίσετε τη μέγιστη τιμή που θα υποστηρίζει η τυπική λειτουργία CPUID του επεξεργαστή.</p> <p>Enabled (Δραστηκοποιημένη) ή Disabled (Αδρανοποιημένη) (Disabled (Αδρανοποιημένη) με βάση την προεπιλεγμένη ρύθμιση)</p>
Multi Core Support	<p>Σας επιτρέπει να καθορίσετε αν ο επεξεργαστής θα έχει είτε έναν είτε όλους τους πυρήνες του δραστηκοποιημένους.</p> <p>Enabled (Δραστηκοποιημένη) ή Disabled (Αδρανοποιημένη) (Enabled (Δραστηκοποιημένη) με βάση την προεπιλεγμένη ρύθμιση)</p> <p>Enabled (Δραστηκοποιημένη) - όλοι οι πυρήνες, Disabled (Αδρανοποιημένη) - μόνο ένας πυρήνας</p>

Advanced (Για προχωρημένους) — CPU Feature (Χαρακτηριστικό CPU) (συνέχεια)

Intel(R) Turbo Boot Technology	Σας επιτρέπει να δραστηριοποιήσετε ή να αδρανοποιήσετε τη λειτουργία της τεχνολογίας έναρξης τούρμπο της Intel για τον επεξεργαστή. Enabled (Δραστηριοποιημένη) ή Disabled (Αδρανοποιημένη) (Enabled (Δραστηριοποιημένη) με βάση την προεπιλεγμένη ρύθμιση)
--------------------------------	--

Advanced (Για προχωρημένους) — USB Configuration (Διάρθρωση USB)

Front USB Ports	Σας επιτρέπει να δραστηριοποιήσετε ή να αδρανοποιήσετε τις μπροστινές θύρες USB στον υπολογιστή σας. Enabled (Δραστηριοποιημένες) ή Disabled (Αδρανοποιημένες) (Enabled (Δραστηριοποιημένες) με βάση την προεπιλεγμένη ρύθμιση)
Rear USB Ports	Σας επιτρέπει να δραστηριοποιήσετε ή να αδρανοποιήσετε τις πίσω θύρες USB στον υπολογιστή σας. Enabled (Δραστηριοποιημένες) ή Disabled (Αδρανοποιημένες) (Enabled (Δραστηριοποιημένες) με βάση την προεπιλεγμένη ρύθμιση)

Advanced (Για προχωρημένους) — Onboard Device Configuration (Διάρθρωση ενσωματωμένων συσκευών)

Onboard Audio Controller	Σας επιτρέπει να δραστηριοποιήσετε ή να αδρανοποιήσετε τον ελεγκτήρα ήχου. Enabled (Δραστηριοποιημένος) ή Disabled (Αδρανοποιημένος) (Enabled (Δραστηριοποιημένος) με βάση την προεπιλεγμένη ρύθμιση)
--------------------------	--

Advanced (Για προχωρημένους) — Onboard Device Configuration (Διάρθρωση ενσωματωμένων συσκευών) (συνέχεια)

SATA Mode	<p>Σας δίνει τη δυνατότητα να διαρθρώσετε τον τρόπο λειτουργίας του ενσωματωμένου ελεγκτήρα του σκληρού δίσκου.</p> <p>ATA Mode (Λειτουργία ATA), AHCI Mode (Λειτουργία AHCI) (AHCI Mode (Λειτουργία AHCI) με βάση την προεπιλεγμένη ρύθμιση)</p> <p>ΠΡΟΣΟΧΗ: Η αλλαγή της λειτουργίας SATA Mode μπορεί να εμποδίσει την εκκίνηση του λειτουργικού σας συστήματος.</p>
Onboard LAN Controller	<p>Σας επιτρέπει να δραστηριοποιήσετε ή να αδρανοποιήσετε τον ελεγκτήρα τοπικού δικτύου (LAN).</p> <p>Enabled (Δραστηριοποιημένος) ή Disabled (Αδρανοποιημένος) (Enabled (Δραστηριοποιημένος) με βάση την προεπιλεγμένη ρύθμιση)</p>
Onboard LAN Boot ROM	<p>Σας δίνει τη δυνατότητα εκκίνησης του υπολογιστή σας από δίκτυο.</p> <p>Enabled (Δραστηριοποιημένη) ή Disabled (Αδρανοποιημένη) (Disabled (Αδρανοποιημένη) με βάση την προεπιλεγμένη ρύθμιση)</p>

Boot (Εκκίνηση)

NumLock Key	<p>Σας επιτρέπει να καθορίσετε την κατάσταση του πλήκτρου κλειδώματος του αριθμικού πληκτρολογίου (Num Lock) στη διάρκεια της εκκίνησης.</p> <p>On (Ενεργό) ή Off (Ανενεργό) (On (Ενεργό) με βάση την προεπιλεγμένη ρύθμιση)</p>
Keyboard Errors	<p>Σας επιτρέπει να δραστηριοποιήσετε ή να αδρανοποιήσετε την παρουσίαση σφαλμάτων που έχουν σχέση με το πληκτρολόγιο κατά την εκκίνηση.</p> <p>Report (Να γίνεται αναφορά) ή Do Not Report (Να μη γίνεται αναφορά) (Report (Να γίνεται αναφορά) με βάση την προεπιλεγμένη ρύθμιση)</p>

Boot (Εκκίνηση) (συνέχεια)

USB Boot Support	Σας επιτρέπει να δραστηριοποιήσετε ή να αδρανοποιήσετε την εκκίνηση από συσκευές USB για μαζική αποθήκευση, όπως σκληρό δίσκο, μονάδα οπτικού δίσκου, κλειδί USB κ.ο.κ. Enabled (Δραστηριοποιημένη) ή Disabled (Αδρανοποιημένη) (Disabled (Αδρανοποιημένη) με βάση την προεπιλεγμένη ρύθμιση)
Boot Mode	Καθορίζει την ακολουθία εκκίνησης από τις διαθέσιμες συσκευές.
1st Boot	Παρουσιάζει την πρώτη συσκευή εκκίνησης.
2nd Boot	Παρουσιάζει τη δεύτερη συσκευή εκκίνησης.
3rd Boot	Παρουσιάζει την τρίτη συσκευή εκκίνησης.
4th Boot	Παρουσιάζει την τέταρτη συσκευή εκκίνησης.
5th Boot	Παρουσιάζει την πέμπτη συσκευή εκκίνησης.

Power (Ισχύς)

Wake Up by Integrated LAN/WLAN	Επιτρέπει την ενεργοποίηση του υπολογιστή μέσω ειδικών σημάτων τοπικού δικτύου (LAN) ή ασύρματου τοπικού δικτύου (LAN). Enabled (Δραστηριοποιημένη) ή Disabled (Αδρανοποιημένη) (Disabled (Αδρανοποιημένη) με βάση την προεπιλεγμένη ρύθμιση)
AC Recovery	Σας επιτρέπει να διαρθρώσετε τη συμπεριφορά του υπολογιστή σας όταν επανέλθει σε λειτουργία μετά από διακοπή ρεύματος. Power Off (Χωρίς τροφοδοσία), Power On (Υπό τροφοδοσία) ή Last Power State (Τελευταία κατάσταση τροφοδοσίας) (Power Off (Χωρίς τροφοδοσία) με βάση την προεπιλεγμένη ρύθμιση)

Power (Ισχύς) (συνέχεια)

Auto Power On	<p>Σας επιτρέπει να δραστηκοποιήσετε ή να αδρανοποιήσετε την αυτόματη ενεργοποίηση του υπολογιστή.</p> <p>Enabled (Δραστηκοποιημένη) ή Disabled (Αδρανοποιημένη) (Disabled (Αδρανοποιημένη) με βάση την προεπιλεγμένη ρύθμιση)</p>
Auto Power On Mode	<p>Σας επιτρέπει να καθορίσετε την αυτόματη ενεργοποίηση του υπολογιστή κάθε μέρα ή σε μια προεπιλεγμένη ημερομηνία. Μπορείτε να διαρθρώσετε την επιλογή αυτή μόνο αν η Auto Power On Mode (Λειτουργία αυτόματης ενεργοποίησης) έχει τη ρύθμιση Enabled (Δραστηκοποιημένη).</p> <p>Everyday (Κάθε μέρα) ή Selected Day (Επιλεγμένη μέρα) (Selected Day (Επιλεγμένη μέρα) με βάση την προεπιλεγμένη ρύθμιση)</p>
Auto Power On Date	<p>Σας επιτρέπει να καθορίσετε την ημερομηνία αυτόματης ενεργοποίησης του υπολογιστή. Μπορείτε να διαρθρώσετε την επιλογή αυτή μόνο αν η Auto Power On Mode (Λειτουργία αυτόματης ενεργοποίησης) έχει τη ρύθμιση Enabled (Δραστηκοποιημένη).</p> <p>1 έως 31 (15 με βάση την προεπιλεγμένη ρύθμιση)</p>
Auto Power On Time	<p>Σας επιτρέπει να καθορίσετε την ώρα αυτόματης ενεργοποίησης του υπολογιστή. Μπορείτε να διαρθρώσετε την επιλογή αυτή μόνο αν η Auto Power On Mode (Λειτουργία αυτόματης ενεργοποίησης) έχει τη ρύθμιση Enabled (Δραστηκοποιημένη).</p> <p>hh:mm:ss (ώρα:λεπτό:δευτερόλεπτο) (12:30:30 με βάση την προεπιλεγμένη ρύθμιση)</p>

Security (Ασφάλεια)

Supervisor Password	Παρουσιάζει την κατάσταση του κωδικού πρόσβασης εποπτεύοντος.
User Password	Παρουσιάζει την κατάσταση του κωδικού πρόσβασης χρήστη.
Set Supervisor Password	Σας δίνει τη δυνατότητα να καθορίσετε, να αλλάξετε ή να διαγράψετε τον κωδικό πρόσβασης εποπτεύοντος.
User Access Level	<p>Σας επιτρέπει να καθορίσετε επίπεδα πρόσβασης για τους χρήστες.</p> <p>No Access (Χωρίς πρόσβαση), View Only (Μόνο προβολή), Limited Access (Περιορισμένη πρόσβαση) ή Full Access (Πλήρης πρόσβαση) (Full Access (Πλήρης πρόσβαση) με βάση την προεπιλεγμένη ρύθμιση)</p> <ul style="list-style-type: none">• No Access: Δεν επιτρέπει στους χρήστες την επεξεργασία των επιλογών του προγράμματος System Setup (Ρύθμιση συστήματος).• View Only: Επιτρέπει στους χρήστες μόνο την προβολή των επιλογών του προγράμματος System Setup (Ρύθμιση συστήματος).• Limited: Επιτρέπει στους χρήστες την επεξεργασία ορισμένων επιλογών του προγράμματος System Setup (Ρύθμιση συστήματος).• Full Access: Επιτρέπει στους χρήστες την επεξεργασία όλων των επιλογών του προγράμματος System Setup (Ρύθμιση συστήματος) εκτός από την επιλογή Supervisor Password (Κωδικός πρόσβασης εποπτεύοντος).
Set User Password	Σας δίνει τη δυνατότητα να καθορίσετε, να αλλάξετε ή να διαγράψετε τον κωδικό πρόσβασης χρήστη.

Security (Ασφάλεια) (συνέχεια)

Password Check	Σας επιτρέπει να δραστηριοποιήσετε την επαλήθευση του κωδικού πρόσβασης είτε όταν επιχειρείτε να μπειτε στο πρόγραμμα System Setup (Ρύθμιση συστήματος) είτε κάθε φορά που γίνεται εκκίνηση του υπολογιστή. Setup (Ρύθμιση συστήματος) ή Always (Πάντα) (Setup (Ρύθμιση συστήματος) με βάση την προεπιλεγμένη ρύθμιση)
----------------	---

Exit (Εξόδος)

Save Changes and Reset	Σας δίνει τη δυνατότητα αποθήκευσης των αλλαγών και εξόδου από το πρόγραμμα System Setup (Ρύθμιση συστήματος).
Discard Changes and Reset	Σας δίνει τη δυνατότητα απόρριψης των αλλαγών και εξόδου από το πρόγραμμα System Setup (Ρύθμιση συστήματος).
Load Default	Σας δίνει τη δυνατότητα επαναφοράς των προεπιλεγμένων ρυθμίσεων.

Ακολουθία εκκίνησης

Το χαρακτηριστικό αυτό σας επιτρέπει να αλλάξετε την ακολουθία εκκίνησης για τις συσκευές.

Επιλογές εκκίνησης

- **Diskette Drive** — Ο υπολογιστής επιχειρεί εκκίνηση από τη μονάδα δισκέτας. Αν δεν υπάρχει λειτουργικό σύστημα στη μονάδα, ο υπολογιστής δημιουργεί μήνυμα σφάλματος.
- **Hard Drive** — Ο υπολογιστής επιχειρεί εκκίνηση από τον πρωτεύοντα σκληρό δίσκο. Αν δεν υπάρχει λειτουργικό σύστημα στη μονάδα, ο υπολογιστής δημιουργεί μήνυμα σφάλματος.
- **CD/DVD/CD-RW Drive** — Ο υπολογιστής επιχειρεί εκκίνηση από τη μονάδα οπτικού δίσκου. Αν δεν υπάρχει δίσκος στη μονάδα ή αν ο δίσκος δεν είναι εκκινήσιμος, ο υπολογιστής δημιουργεί μήνυμα σφάλματος.

- **USB Storage Device** — Τοποθετήστε τη συσκευή μνήμης μέσα σε κάποια θύρα USB και επανεκκινήστε τον υπολογιστή. Όταν στην κάτω δεξιά γωνία της οθόνης εμφανιστεί η ένδειξη **F12 Boot Options** (Επιλογές εκκίνησης μέσω F12), πιέστε το πλήκτρο <F12>. Το BIOS εντοπίζει τη συσκευή και προσθέτει την επιλογή USB flash στο μενού εκκίνησης.



ΣΗΜΕΙΩΣΗ: Για να γίνει εκκίνηση από συσκευή USB, η συσκευή πρέπει να είναι εκκινήσιμη. Για να σιγουρευτείτε ότι η συσκευή σας είναι εκκινήσιμη, ανατρέξτε στην τεκμηρίωσή της.

- **Network** — Ο υπολογιστής επιχειρεί εκκίνηση από το δίκτυο. Αν δεν βρεθεί λειτουργικό σύστημα στο δίκτυο, ο υπολογιστής δημιουργεί μήνυμα σφάλματος.



ΣΗΜΕΙΩΣΗ: Για εκκίνηση από το δίκτυο, βεβαιωθείτε ότι στο πρόγραμμα System Setup (Ρύθμιση συστήματος είναι δραστηριοποιημένη η επιλογή Onboard LAN Boot ROM (Ενσωματωμένη ROM εκκίνησης από τοπικό δίκτυο). Ανατρέξτε στην ενότητα «System Setup (Ρύθμιση συστήματος)» στη σελίδα 85.

Αλλαγή της ακολουθίας εκκίνησης για την τρέχουσα εκκίνηση

Μπορείτε να χρησιμοποιήσετε το χαρακτηριστικό αυτό για να αλλάξετε την τρέχουσα ακολουθία εκκίνησης, π.χ. για εκκίνηση από τη μονάδα οπτικού δίσκου προκειμένου να εκτελεστεί η εφαρμογή Dell Diagnostics (Διαγνωστικά της Dell) από τον δίσκο με το όνομα *Drivers and Utilities* (Προγράμματα οδήγησης και βοηθητικές εφαρμογές). Κατά την επόμενη εκκίνηση γίνεται επαναφορά της προηγούμενης ακολουθίας εκκίνησης.

- 1 Αν πρόκειται να κάνετε εκκίνηση από συσκευή USB, συνδέστε την σε θύρα USB.
- 2 Θέστε σε λειτουργία (ή επανεκκινήστε) τον υπολογιστή σας.
- 3 Όταν στην κάτω δεξιά γωνία της οθόνης εμφανιστεί η ένδειξη **F2 Setup**, **F12 Boot Options** (Ρύθμιση μέσω F2, επιλογές εκκίνησης μέσω F12), πιέστε το πλήκτρο <F12>.



ΣΗΜΕΙΩΣΗ: Αν περιμένετε πάρα πολλή ώρα και εμφανίζεται το λογότυπο του λειτουργικού συστήματος, συνεχίστε να περιμένετε ωσότου δείτε την επιφάνεια εργασίας των Microsoft Windows. Ύστερα, τερματίστε τη λειτουργία του υπολογιστή σας και προσπαθήστε ξανά.

Εμφανίζεται το **Boot Device Menu** (Μενού συσκευών εκκίνησης), όπου παρατίθενται όλες οι διαθέσιμες συσκευές εκκίνησης.

- 4 Στο **Boot Device Menu** (Μενού συσκευών εκκίνησης) επιλέξτε τη συσκευή από την οποία θέλετε να γίνει η εκκίνηση.

Για παράδειγμα, αν πρόκειται να κάνετε εκκίνηση από κλειδί μνήμης USB, επισημάνετε την επιλογή **USB Storage Device** (Συσκευή αποθήκευσης USB) και πιέστε το <Enter>.

Αλλαγή της ακολουθίας εκκίνησης για μελλοντικές εκκινήσεις

- 1 Μπείτε στο πρόγραμμα System Setup (Ρύθμιση συστήματος). Ανατρέξτε στην ενότητα «Είσοδος στο πρόγραμμα System Setup (Ρύθμιση συστήματος)» στη σελίδα 85.
- 2 Χρησιμοποιήστε τα πλήκτρα με τα βέλη για να επισημάνετε την επιλογή στο μενού **Boot** (Εκκίνηση) και ύστερα πιέστε το πλήκτρο <Enter> για να αποκτήσετε πρόσβαση στο μενού.



ΣΗΜΕΙΩΣΗ: Σημειώστε την τρέχουσα ακολουθία εκκίνησης για την περίπτωση που θα χρειαστεί η επαναφορά της.

- 3 Πιέστε τα πλήκτρα με τα βέλη προς τα πάνω και προς τα κάτω για να κινηθείτε μέσα στη λίστα των συσκευών.
- 4 Πιέστε το συν (+) ή το μείον (–) για να αλλάξετε την προτεραιότητα εκκίνησης της συσκευής.

Διαγραφή ξεχασμένων κωδικών πρόσβασης

 **ΠΡΟΕΙΔΟΠΟΙΗΣΗ:** Προτού εκτελέσετε οποιαδήποτε εργασία στο εσωτερικό του υπολογιστή σας, διαβάστε τις πληροφορίες που παραλάβετε μαζί του και αφορούν για θέματα ασφάλειας και ακολουθήστε τα βήματα που περιγράφει η ενότητα «Προτού ξεκινήσετε» στη σελίδα 9. Για πρόσθετες πληροφορίες σχετικά με τις άριστες πρακτικές σε θέματα ασφάλειας, ανατρέξτε στην αρχική σελίδα του ιστοτόπου για τη συμμόρφωση προς τις κανονιστικές διατάξεις στη διεύθυνση dell.com/regulatory_compliance.

 **ΠΡΟΕΙΔΟΠΟΙΗΣΗ:** Για να διαγράψετε τη ρύθμιση του CMOS (συμπληρωματικού ημιαγωγού μεταλλικού οξειδίου), πρέπει να αποσυνδέσετε τον υπολογιστή από την ηλεκτρική πρίζα.

- 1 Ακολουθήστε τις οδηγίες που αναφέρει η ενότητα «Προτού ξεκινήσετε» στη σελίδα 9.
- 2 Αφαιρέστε το κάλυμμα του υπολογιστή. Ανατρέξτε στην ενότητα «Αφαίρεση του καλύμματος του υπολογιστή» στη σελίδα 19.
- 3 Αφαιρέστε το προστατευτικό περιβλήμα του ανεμιστήρα. Ανατρέξτε στην ενότητα «Αφαίρεση του προστατευτικού περιβλήματος του ανεμιστήρα» στη σελίδα 21.
- 4 Στην πλακέτα συστήματος εντοπίστε τον βραχυκυκλωτήρα 3 ακίδων για την επαναφορά του κωδικού πρόσβασης (PSWDCLR1). Ανατρέξτε στην ενότητα «Εξαρθήματα πλακέτας συστήματος» στη σελίδα 17.
- 5 Βγάλτε το βύσμα του βραχυκυκλωτήρα 2 ακίδων από τις ακίδες 2 και 3 και στερεώστε το στις ακίδες 1 και 2.

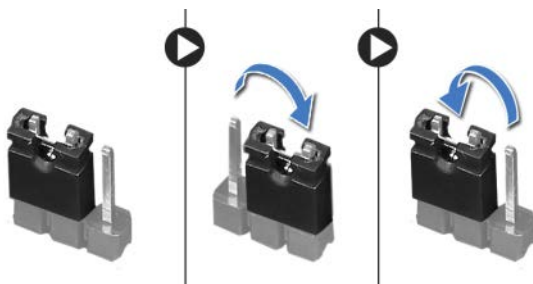

- 6** Θέστε τον υπολογιστή σε λειτουργία για να διαγραφεί ο κωδικός πρόσβασης.
- 7** Σβήστε και αποσυνδέστε τον υπολογιστή και όλες τις προσαρτημένες συσκευές σας από τις ηλεκτρικές τους πρίζες.
- 8** Βγάλτε το βύσμα του βραχυκυκλωτήρα 2 ακίδων από τις ακίδες 1 και 2 και επανατοποθετήστε το στις ακίδες 2 και 3 για να ενεργοποιηθεί το χαρακτηριστικό του κωδικού πρόσβασης.
- 9** Επανατοποθετήστε το προστατευτικό περίβλημα του ανεμιστήρα. Ανατρέξτε στην ενότητα «Επανατοποθέτηση του προστατευτικού περιβλήματος του ανεμιστήρα» στη σελίδα 23.
- 10** Επανατοποθετήστε το κάλυμμα του υπολογιστή. Ανατρέξτε στην ενότητα «Επανατοποθέτηση του καλύμματος του υπολογιστή» στη σελίδα 20.
- 11** Συνδέστε τον υπολογιστή και τις συσκευές σας σε ηλεκτρικές πρίζες και θέστε τα σε λειτουργία.

Διαγραφή κωδικών πρόσβασης CMOS (συμπληρωματικού ημιαγωγού μεταλλικού οξειδίου)

 **ΠΡΟΕΙΔΟΠΟΙΗΣΗ:** Προτού εκτελέσετε οποιαδήποτε εργασία στο εσωτερικό του υπολογιστή σας, διαβάστε τις πληροφορίες που παραλάβατε μαζί του και αφορούν για θέματα ασφάλειας και ακολουθήστε τα βήματα που περιγράφει η ενότητα «Προτού ξεκινήσετε» στη σελίδα 9. Για πρόσθετες πληροφορίες σχετικά με τις άριστες πρακτικές σε θέματα ασφάλειας, ανατρέξτε στην αρχική σελίδα του ιστοτόπου για τη συμμόρφωση προς τις κανονιστικές διατάξεις στη διεύθυνση dell.com/regulatory_compliance.

 **ΠΡΟΕΙΔΟΠΟΙΗΣΗ:** Για να διαγράψετε τη ρύθμιση του CMOS (συμπληρωματικού ημιαγωγού μεταλλικού οξειδίου), πρέπει να αποσυνδέσετε τον υπολογιστή από την ηλεκτρική πρίζα.

- 1 Ακολουθήστε τις οδηγίες που αναφέρει η ενότητα «Προτού ξεκινήσετε» στη σελίδα 9.
- 2 Αφαιρέστε το κάλυμμα του υπολογιστή. Ανατρέξτε στην ενότητα «Αφαίρεση του καλύμματος του υπολογιστή» στη σελίδα 19.
- 3 Αφαιρέστε το προστατευτικό περιβλήμα του ανεμιστήρα. Ανατρέξτε στην ενότητα «Αφαίρεση του προστατευτικού περιβλήματος του ανεμιστήρα» στη σελίδα 21.
- 4 Αφαιρέστε την μπροστινή στεφάνη συγκράτησης. Ανατρέξτε στην ενότητα «Αφαίρεση της μπροστινής στεφάνης συγκράτησης» στη σελίδα 39.
- 5 Αφαιρέστε τον κλωβό της μονάδας δίσκου. Ανατρέξτε στην ενότητα «Αφαίρεση του κλωβού της μονάδας δίσκου» στη σελίδα 43.
- 6 Στην πλακέτα συστήματος εντοπίστε τον βραχυκυκλωτήρα 3 ακίδων για την επαναφορά του CMOS (CMOS1). Ανατρέξτε στην ενότητα «Εξαρτήματα πλακέτας συστήματος» στη σελίδα 17.
- 7 Βγάλτε το βύσμα του βραχυκυκλωτήρα 2 ακίδων από τις ακίδες 2 και 3 και στερεώστε το στις ακίδες 1 και 2.

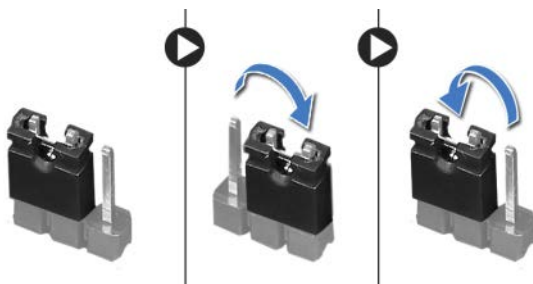

- 8** Περιμένετε περίπου πέντε δευτερόλεπτα για να διαγραφεί η ρύθμιση του CMOS.
- 9** Βγάλτε το βύσμα 2 ακίδων του βραχυκυκλωτήρα από τις ακίδες 1 και 2 και επανατοποθετήστε το στις ακίδες 2 και 3.
- 10** Επανατοποθετήστε τον κλωβό της μονάδας δίσκου. Ανατρέξτε στην ενότητα «Επανατοποθέτηση του κλωβού της μονάδας δίσκου» στη σελίδα 45.
- 11** Επανατοποθετήστε την μπροστινή στεφάνη συγκράτησης. Ανατρέξτε στην ενότητα «Επανατοποθέτηση της μπροστινής στεφάνης συγκράτησης» στη σελίδα 41.
- 12** Επανατοποθετήστε το προστατευτικό περίβλημα του ανεμιστήρα. Ανατρέξτε στην ενότητα «Επανατοποθέτηση του προστατευτικού περιβλήματος του ανεμιστήρα» στη σελίδα 23.
- 13** Επανατοποθετήστε το κάλυμμα του υπολογιστή. Ανατρέξτε στην ενότητα «Επανατοποθέτηση του καλύμματος του υπολογιστή» στη σελίδα 20.
- 14** Συνδέστε τον υπολογιστή και τις συσκευές σας σε ηλεκτρικές πρίζες και θέστε τα σε λειτουργία.
- 15** Ακολουθήστε τις οδηγίες που αναφέρει η ενότητα «Μετά την εκτέλεση εργασιών στο εσωτερικό του υπολογιστή σας» στη σελίδα 13.

Αναβάθμιση του BIOS

Το BIOS μπορεί να χρειαστεί αναβάθμιση όταν υπάρχει διαθέσιμη ενημερωμένη έκδοση ή κατά την αντικατάσταση της πλακέτας συστήματος. Για την αναβάθμιση του BIOS:

- 1 Θέστε τον υπολογιστή σε λειτουργία.
- 2 Επισκεφτείτε την ιστοσελίδα support.dell.com/support/downloads.
- 3 Εντοπίστε το αρχείο της ενημερωμένης έκδοσης του BIOS που ενδείκνυται για τον υπολογιστή σας.



ΣΗΜΕΙΩΣΗ: Η ετικέτα εξυπηρέτησης για τον υπολογιστή σας βρίσκεται στην πάνω πλευρά του. Περισσότερες πληροφορίες περιέχει ο «Οδηγός γρήγορης εκκίνησης» που παραλάβατε μαζί με τον υπολογιστή σας.

Αν έχετε την ετικέτα εξυπηρέτησης του υπολογιστή σας ή τον κωδικό ταχείας εξυπηρέτησης:

- a Καταχωρίστε την ετικέτα εξυπηρέτησης του υπολογιστή σας ή τον κωδικό ταχείας εξυπηρέτησης στο πεδίο **Service Tag or Express Service Code** (Ετικέτα εξυπηρέτησης ή κωδικός ταχείας εξυπηρέτησης).
- b Κάντε κλικ στην επιλογή **Submit** (Υποβολή) και προχωρήστε στο βήμα 4.

Αν δεν έχετε την ετικέτα εξυπηρέτησης του υπολογιστή σας ή τον κωδικό ταχείας εξυπηρέτησης:

- a Επιλέξτε μία από τις εξής δυνατότητες:
 - **Automatically detect my Service Tag for me** (Αυτόματη επιλογή της ετικέτας εξυπηρέτησης)
 - **Choose from My Products and Services List** (Επιλογή από τον κατάλογο με τα προϊόντα και τις υπηρεσίες μου)
 - **Choose from a list of all Dell products** (Επιλογή από κατάλογο όλων των προϊόντων της Dell)
 - b Κάντε κλικ στην επιλογή **Continue** (Συνέχεια) και ακολουθήστε τις οδηγίες που παρουσιάζονται στην οθόνη.
- 4 Στην οθόνη εμφανίζεται μια λίστα αποτελεσμάτων. Κάντε κλικ στην επιλογή **BIOS**.

- 5 Κάντε κλικ στην επιλογή **Download File** (Λήψη αρχείου) για να γίνει η λήψη του πιο πρόσφατου αρχείου BIOS.
- 6 Στο παράθυρο **Please select your download method below** (Επιλέξτε παρακάτω τη μέθοδο λήψης), κάντε κλικ στην επιλογή **For Single File Download via Browser** (Για λήψη ενός μόνο αρχείου μέσω προγράμματος περιήγησης) και ύστερα κλικ στην επιλογή **Download Now** (Λήψη τώρα).
- 7 Στο παράθυρο **Save As** (Αποθήκευση ως) επιλέξτε την κατάλληλη θέση αποθήκευσης του αρχείου στον υπολογιστή σας μετά τη λήψη του.
- 8 Αν εμφανιστεί το παράθυρο **Download Complete** (Η λήψη ολοκληρώθηκε), κάντε κλικ στην επιλογή **Close** (Κλείσιμο).
- 9 Πλοηγηθείτε στον φάκελο όπου αποθηκεύτηκε το ληφθέν αρχείο ενημερωμένης έκδοσης του BIOS. Το εικονίδιο του αρχείου εμφανίζεται στον φάκελο και έχει τον ίδιο τίτλο με το ληφθέν αρχείο ενημερωμένης έκδοσης του BIOS.
- 10 Κάντε διπλό κλικ στο εικονίδιο του αρχείου ενημερωμένης έκδοσης του BIOS και ακολουθήστε τις οδηγίες που παρουσιάζονται στην οθόνη.

Προδιαγραφές

Για να μάθετε πληροφορίες σχετικά με τα χαρακτηριστικά και τις επιλογές για προχωρημένους που είναι διαθέσιμες στην επιφάνεια εργασίας σας, ανατρέξτε στην ενότητα **Specifications** (Προδιαγραφές) στην ιστοσελίδα support.dell.com/manuals

